

INSPIRON™

ASENNUSOPAS

DELL™
YOURS IS HERE

INSPIRON™

ASENNUSOPAS

Säännösten mukainen malli: P07F-sarja

Säännösten mukainen tyyppi: P07F001; P07F002; P07F003

Huomautukset, tärkeät huomautukset ja varoitukset

 **HUOMAUTUS:** HUOMAUTUKSET ovat tärkeitä tietoja, joiden avulla voit käyttää tietokonetta entistä paremmin.

 **TÄRKEÄ HUOMAUTUS: TÄRKEÄT HUOMAUTUKSET** ovat varoituksia tilanteista, joissa laitteisto voi vahingoittua tai joissa tietoja voidaan menettää. Niissä kerrotaan myös, miten nämä tilanteet voidaan välttää.

 **VAROITUS: VAROITUS** kertoo tilanteesta, johon saattaa liittyä omaisuusvahinkojen, loukkaantumisen tai kuoleman vaara.

Jos ostit Dell™ n -sarjan tietokoneen, mitkään tässä asiakirjassa esitettävät viittaukset Microsoft® Windows® -käyttöjärjestelmiin eivät koske sinua.

Tämän asiakirjan tiedot voivat muuttua ilman erillistä ilmoitusta.

© 2010 Dell Inc. Kaikki oikeudet pidätetään.

Näiden aineistojen kaikenlainen kopioiminen ilman Dell Inc:n kirjallista lupaa on jyrkästi kielletty.

Tässä tekstissä käytetyt tavaramerkit: *Dell*, *DELL*-logo, *Inspiron*, *YOURS IS HERE*, *Solution Station* ja *DellConnect* ovat Dell Inc:n tavaramerkkejä. *AMD*, *AMD Athlon*, *AMD Turion*, *AMD Sempron* ja *ATI Mobility Radeon* ovat Advanced Micro Devices, Inc:n tavaramerkkejä. *Intel*, *Pentium* ja *Celeron* ovat Intel Corporationin rekisteröityjä tavaramerkkejä ja *Core* on Intel Corporationin tavaramerkki Yhdysvalloissa ja muissa maissa. *Microsoft*, *Windows*, *Windows Vista* ja *Windows Vista* -käynnistyspainikkeen logo ovat Microsoft Corporationin tavaramerkkejä tai rekisteröityjä tavaramerkkejä Yhdysvalloissa ja/tai muissa maissa. *Ubuntu* on Canonical Ltd:n rekisteröity tavaramerkki. *Blu-ray Disc* on Blu-ray Disc Associationin tavaramerkki. *Bluetooth* on Bluetooth SIG, Inc:n rekisteröity tavaramerkki, jota Dell käyttää lisenssillä.

Muut tekstissä mahdollisesti käytetyt tavaramerkit ja tuotenimet viittaavat joko merkkien ja nimien haltijoihin tai näiden tuotteisiin. Dell Inc. kieltää omistusoikeuden muihin kuin omiin tavara- ja tuotemerkeihinsä.

Kesäkuu 2010

P/N 5X8MT

Versio A01

Sisältö

Inspiron-kannettavan asentaminen	5	Tilan valot ja merkkivalot	24
Ennen tietokoneen käyttöönottoa	5	Tietokoneen rungon ominaisuudet	26
Verkkolaitteen liittäminen	6	Kosketuslevyn eleet	28
Verkkokaapelin liittäminen (valinnainen)	7	Multimediaohjausnäppäimet	30
Virtapainikkeen painaminen	8	Optisen aseman käyttäminen	32
Käyttöjärjestelmän asentaminen	9	Näytön ominaisuudet	34
Järjestelmän palautusvälineen luominen (suositus)	10	Akun irrottaminen ja asettaminen paikalleen	36
Langattoman yhteyden ottaminen käyttöön tai poistaminen käytöstä (valinnainen)	12	Ohjelmiston ominaisuudet	38
Internet-yhteyden muodostaminen (valinnainen)	14	Dell DataSafe Online Backup	39
Inspiron-kannettavan käyttäminen	18	Dell Dock	40
Näkymä oikealta: ominaisuudet	18	Ongelmien ratkaiseminen	41
Näkymä vasemmalta: ominaisuudet	20	Merkkiäänet	41
Näkymä edestä: ominaisuudet	22	Verkko-ongelmat	42
		Virtaongelmat	43

Sisältö

Muistiongelmat	44	Automatisoitu tilauksen tila -palvelu	68
Lukitukset ja ohjelmaongelmat	45	Tuotetiedot	68
Tukityökalujen käyttäminen	47	Kohteiden palauttaminen takuukorjattavaksi tai korvausta varten.	69
Dell Support Center	47	Ennen kuin soitat	70
My Dell Downloads	48	Dellin yhteystiedot	72
Järjestelmälmoitukset	49	Lisätiedot ja -resurssit	74
laitteiston vianmääritys.	51	Tekniset tiedot	76
Dell Diagnostics	52	Liite	83
Käyttöjärjestelmän palauttaminen	57	Macrovision-tuotteita koskevat huomautukset.	83
Järjestelmän palauttaminen	58	NOM-tiedot, viralliset Meksikon standardit (vain Meksikoa varten)	84
Dell DataSafe Local Backup	59	Hakemisto	85
Järjestelmän palautusväline	62		
Dell Factory Image Restore	63		
Ohjeiden saaminen	65		
Tekninen tuki ja asiakaspalvelu	66		
DellConnect	66		
Online-palvelut.	67		

Inspiron-kannettavan asentaminen

Tässä osassa on tietoja kannettavan Inspiron™-tietokoneen asentamisesta.

Ennen tietokoneen käyttöönottoa

Sijoita tietokone pistorasian lähelle tasaiselle pinnalle ja huolehdi paikan tuuletuksesta.

Inspiron-kannettava voi ylikuumentua, jos ilmavirtausta sen ympärillä rajoitetaan.

Estä ylikuumentuminen varmistamalla, että tietokoneen takana on vähintään 10,2 cm ja muilla sivuilla vähintään 5,1 cm vapaata tilaa. Älä koskaan sijoita käynnissä olevaa tietokonetta suljettuun paikkaan, kuten kaappiin tai laatikkoon.

 **VAROITUS:** Älä peitä tuuletusaukkoja, älä työnnä niihin esineitä äläkä anna pölyn kerääntyä niihin. Älä aseta käynnissä olevaa Dell™-tietokonetta ilmatiiviiseen tilaan, kuten suljettuun salkkuun, tai kangaspinoille, kuten matoille. Jos ilman vaihtuminen estetään, tietokone voi vahingoittua, sen suorituskyky voi heiketä tai voi syttyä tulipalo. Tietokone käynnistää tuulettimen, kun tietokone lämpenee. Tuulettimen ääni on normaalia eikä merkitse tuulettimen tai tietokoneen ongelmaa.

 **TÄRKEÄ HUOMAUTUS:** Painavien tai terävien esineiden sijoittaminen tai pinoaminen tietokoneen päälle voi vahingoittaa tietokonetta pysyvästi.

Verkkolaitteen liittäminen

Liitä verkkovirtasovitin tietokoneeseen ja pistorasiaan tai ylijännitesuojaan.



VAROITUS: Virtasovitin toimii sähköpistorasioissa maailmanlaajuisesti. Virtaliittimet ja virtajohtot vaihtelevat kuitenkin maakohtaisesti. Yhteensopimattoman kaapelin käyttö tai kaapelin väärä kytkentä virtajohtoon tai sähköpistorasiaan voi aiheuttaa tulipalon tai vaurioita tietokoneeseen.

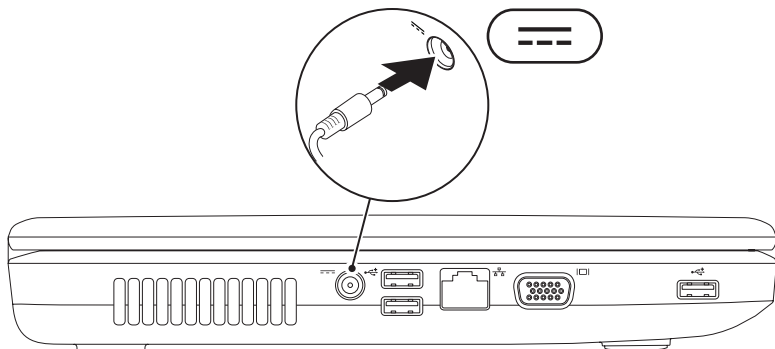

Verkkokaapelin liittäminen (valinnainen)

Jos aiot käyttää kiinteää verkkoyhteyttä, liitä verkkokaapeli.

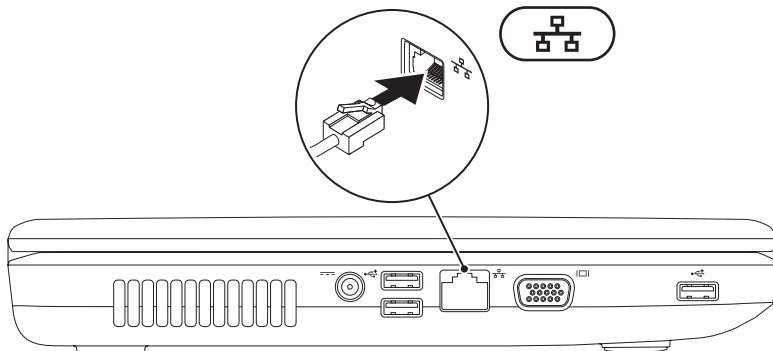

Virtapainikkeen painaminen

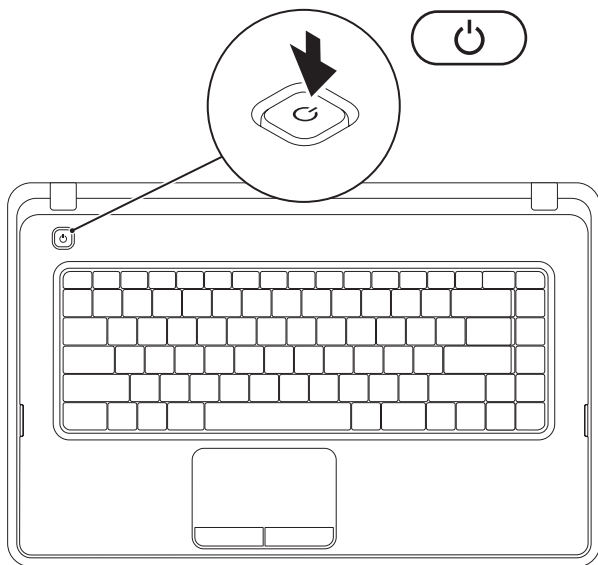

Käyttöjärjestelmän asentaminen

Dell-tietokoneeseen on ennalta asennettu käyttöjärjestelmä, jonka valitsit tietokoneen oston yhteydessä.

Microsoft® Windows®

Asenna Windows noudattamalla näyttöön tulevia ohjeita. Nämä toimet ovat pakollisia, ja niiden tekeminen voi kestää jonkin aikaa. Windows-määritysnäytöt opastavat toimenpiteissä, kuten käyttöoikeussopimusten hyväksyminen, asetusten määrittäminen ja internet-yhteyden määrittäminen.

 **TÄRKEÄ HUOMAUTUS:** Älä keskeytä käyttöjärjestelmän asennusta. Muutoin tietokone saattaa muuttua käyttökelvottomaksi ja käyttöjärjestelmä on asennettava uudelleen.

 **HUOMAUTUS:** Tietokoneen suorituskyvyn optimoimiseksi on suositeltavaa, että lataat ja asennat tietokoneeseesi uusimman BIOS-ohjelmiston ja ohjaimet osoitteesta **support.dell.com**.

 **HUOMAUTUS:** Lisätietoja käyttöjärjestelmästä ja ominaisuuksista on osoitteessa **support.dell.com/MyNewDell**.

Ubuntu®

Asenna Ubuntu noudattamalla näyttöön tulevia ohjeita.

Järjestelmän palautusvälineen luominen (suositus)

 **HUOMAUTUS:** On suositeltavaa, että luot järjestelmän palautusvälineen heti samalla, kun määrität Microsoft Windowsin asetukset.

Järjestelmän palautusvälineellä voi palauttaa tietokoneen siihen tilaan, jossa se oli tietokoneen ostohetkellä, mikä säilyttää datatiedostot (eikä tähän tarvita *Operating System* -levyä). Järjestelmän palautusvälinettä voi käyttää, jos tietokone ei toimi laitteisiin, ohjelmistoihin, ohjaimiin tai muihin järjestelmäasetuksiin tehtyjen muutosten vuoksi.

Järjestelmän palautusvälineen luominen edellyttää seuraavaa:

- Dell DataSafe Local Backup
- USB-muistitikku, jonka muistin vähimmäismäärä on 8 Gt, tai DVD-R/DVD+R- tai Blu-ray Disc™ -levy

 **HUOMAUTUS:** Dell DataSafe Local Backup ei tue uudelleentallennuskelpoisia levyjä.

Voit luoda järjestelmän palautusvälineen seuraavasti:

1. Varmista, että verkkolaite on liitetty (lisätietoja on sivulla 6 kohdassa "Verkkolaitteen liittäminen").
2. Aseta levy tai USB-muistitikku tietokoneeseen.
3. Valitse **Käynnistä**  → **Ohjelmat** → **Dell DataSafe Local Backup**.
4. Valitse **Create Recovery Media**.
5. Noudata näytön ohjeita.

 **HUOMAUTUS:** Lisätietoja järjestelmän palautusvälineen käyttämisestä on kohdassa "Järjestelmän palautusväline" sivulla 62.

Langattoman yhteyden ottaminen käyttöön tai poistaminen käytöstä (valinnainen)

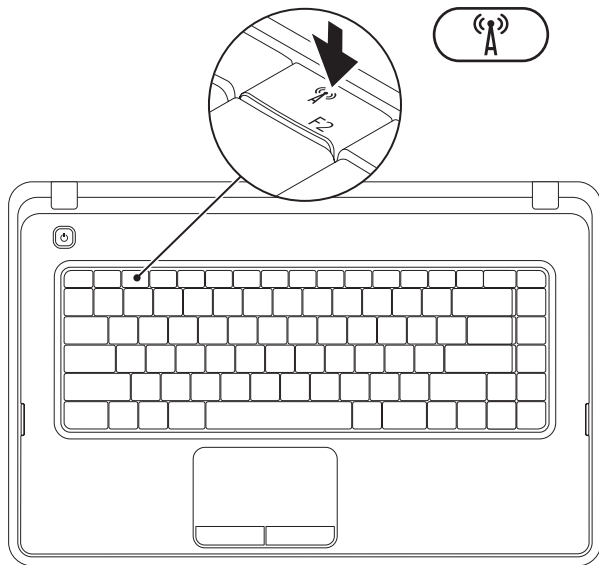

Ota langaton yhteys käyttöön tai poista se käytöstä painamalla näppäimistön funktionäppäinrivillä olevaa näppäintä . Langattoman tilan ilmaisinkuvakkeet tulevat näyttöön ja ilmaisevat tilan.

Langaton yhteys käytössä



Langaton yhteys ei käytössä



 **HUOMAUTUS:** langattoman yhteyden näppäimellä voit poistaa nopeasti käytöstä kaikki tietokoneen langattomat radioyhteydet (WiFi ja Bluetooth®) esimerkiksi lentokoneessa, kun kaikki langattomat radiot pyydetään sulkemaan.

Internet-yhteyden muodostaminen (valinnainen)

Internet-yhteyden muodostamiseen tarvitaan modeemi tai verkkoliitäntä ja Internet-palveluntarjoaja (ISP).

Jos alkuperäiseen tilaukseen ei sisälly ulkoista USB-modeemia tai WLAN-sovitinta, voit ostaa sellaisen sivustosta **www.dell.com**.

Kiinteän yhteyden määrittäminen

- Jos käytät puhelinverkkoyhteyttä, liitä puhelinjohto ulkoiseen USB-modeemiin (valinnainen) ja puhelinpistorasiaan, ennen kuin määrität Internet-yhteyden.
- Jos käytössäsi on DSL- tai kaapeli-/satelliittimodeemiyhteys, pyydä asennusohjeet Internet-palveluntarjoajalta tai matkapuhelinpalvelusta.

Määritä kiinteä Internet-yhteys Internet-yhteyden määrittäminen -kohdasta sivulla 16.

Langattoman yhteyden määrittäminen

 **HUOMAUTUS:** Ohjeet langattoman reitittimen määrittämiseen on reitittimen mukana toimitetuissa ohjeissa.

Langattoman Internet-yhteyden käyttäminen edellyttää tietokoneen liittämistä langattomaan reitittimeen.

Langattoman reitinyhteyden määrittäminen:

Windows®7

1. Varmista, että langaton yhteys on käytössä tietokoneessa (lisätietoja on kohdassa Langattoman yhteyden ottaminen käyttöön tai poistaminen käytöstä sivulla 12).
2. Tallenna ja sulje kaikki avoimet tiedostot ja poistu kaikista avoimista ohjelmista.
3. Valitse **Käynnistä**  → **Ohjauspaneeli**.
4. Kirjoita hakuruutuun **verkko** ja valitse sitten **Verkko- ja jakamiskeskus** → **Muodosta verkkoyhteys**.
5. Suorita asennus loppuun noudattamalla näytön ohjeita.

Windows Vista®

1. Varmista, että langaton yhteys on käytössä tietokoneessa (lisätietoja on kohdassa Langattoman yhteyden ottaminen käyttöön tai poistaminen käytöstä sivulla 12).
2. Tallenna ja sulje kaikki avoimet tiedostot ja poistu kaikista avoimista ohjelmista.
3. Valitse **Käynnistä**  → **Yhdistä**.
4. Suorita asennus loppuun noudattamalla näytön ohjeita.

Internet-yhteyden määrittäminen

Internet-palveluntarjoajat ja niiden tarjonta vaihtelevat eri maissa. Kysy maakohtaisista palveluista Internet-palveluntarjoajalta.

Jos et pysty muodostamaan Internet-yhteyttä, vaikka yhteys on toiminut aiemmin, ongelma saattaa johtua Internet-palveluntarjoajan käyttökatkoksesta. Selvitä palvelun tila Internet-palveluntarjoajalta tai yritä muodostaa yhteys myöhemmin uudelleen.

Ota Internet-palveluntarjoajan tiedot esiin. Jos sinulla ei ole palveluntarjoajaa, voit hankkia sellaisen ohjatun **Muodosta Internet-yhteys**-toiminnon avulla.

Internet-yhteyden määrittäminen:



Windows 7

1. Tallenna ja sulje kaikki avoimet tiedostot ja poistu kaikista avoimista ohjelmista.
2. Valitse **Käynnistä**  → **Ohjauspaneeli**.
3. Kirjoita hakuruutuun **verkko** ja valitse sitten **Verkko- ja jakamiskeskus** → **Luo uusi yhteys tai verkko** → **Muodosta Internet-yhteys**.

Näyttöön tulee **Muodosta Internet-yhteys**-ikkuna.

-  **HUOMAUTUS:** Jos et tiedä, mikä yhteystapa pitäisi valita, valitse **Auta minua** tai ota yhteyttä Internet-palveluntarjoajaan.
4. Noudata näyttöön tulevia ohjeita ja suorita asennus loppuun käyttämällä Internet-palveluntarjoajalta saamiasi määrittämissä ohjeita.

Windows Vista

1. Tallenna ja sulje kaikki avoimet tiedostot ja poistu kaikista avoimista ohjelmista.
 2. Valitse **Käynnistä**  → **Ohjauspaneeli**.
 3. Kirjoita hakuruutuun `verkko` ja valitse **Verkko- ja jakamiskeskus** → **Luo uusi yhteys tai verkko** → **Muodosta Internet-yhteys**.
Muodosta Internet-yhteys -ikkuna tulee näkyviin.
-  **HUOMAUTUS:** Jos et tiedä, mikä yhteystapa pitäisi valita, valitse **Auta minua** tai ota yhteyttä Internet-palveluntarjoajaan.
4. Noudata näyttöön tulevia ohjeita ja suorita asennus loppuun käyttämällä Internet-palveluntarjoajalta saamiasi määrittystietoja.

Inspiron-kannettavan käyttäminen

Tässä osassa on tietoja kannettavan Inspiron™-tietokoneen ominaisuuksista.

Näkymä oikealta: ominaisuudet

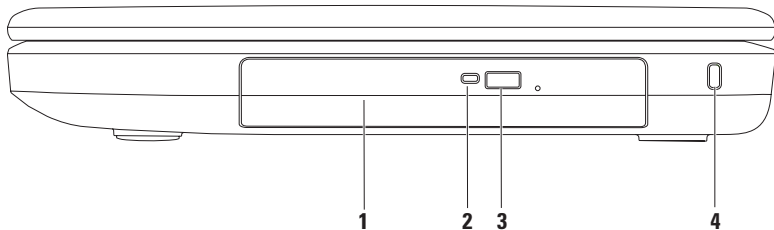

-
- 1 Optinen asema** — Toistaa tai polttaa CD- ja DVD-levyjä. Lisätietoja on kohdassa Optisen aseman käyttäminen sivulla 32.

 - 2 Optisen aseman merkkivalo** — Vilkkuu, kun painat optisen aseman poistopainiketta tai kun asetat levyn asemaan ja sitä luetaan.

 - 3 Optisen aseman poistopainike** — Poistaa painettaessa optisen aseman.

 - 4 Suojakaapelin paikka** — Tähän voi liittää markkinoilla saatavissa olevan suojakaapelin.
HUOMAUTUS: Varmista ennen suojakaapelin ostamista, että se sopii tietokoneesi suojakaapelipaikkaan.
-

Näkymä vasemmalta: ominaisuudet

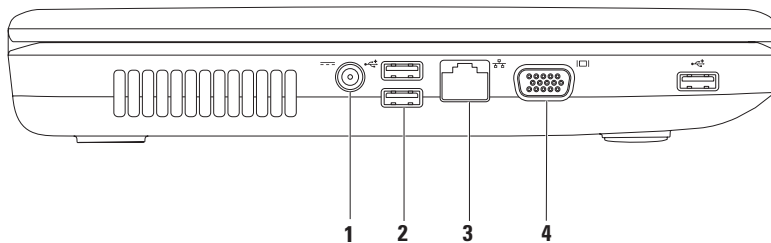

-
-  **Verkkolaitteen liitin** — Tähän voit liittää verkkolaitteen tietokoneen kytkemiseksi sähköverkkoon ja akun lataamiseksi.





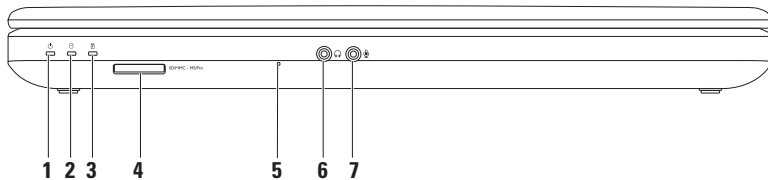

 -  **USB 2.0 -liittimet (3)** — Näihin voit liittää USB-laitteen, kuten hiiren, näppäimistön, tulostimen, ulkoisen kiintolevyaseman tai MP3-soittimen.

 -  **Verkkoliitäntä** — Yhteyden muodostaminen verkkoon, tai laajakaistalaitteeseen, jos käytät kiinteää verkkoa.

 -  **VGA-liitäntä** — Näytön tai projektorin liitäntä.
-

Näkymä edestä: ominaisuudet



-
- 1  **Virtatilan merkkivalo** — Palaa tasaisesti tai vilkkuu osoittaen virtatilan. Lisätietoja virtatilan merkkivalosta on kohdassa Tilan valot ja merkkivalot sivulla 24.
-
- 2  **Kiintolevyn toimintavallo** — Ilmaisee vilkkumalla, kun tietokone lukee tietoja kiintolevytä tai kirjoittaa tietoja kiintolevyille.
-
- 3  **Akun tilan merkkivalo** — Palaa tasaisesti tai vilkkuu osoittaen akun lataustilaa. Lisätietoja akun tilamerkkivalosta on kohdassa Tilan valot ja merkkivalot sivulla 24.
HUOMAUTUS: Akkua ladataan, jos tietokonetta käytetään verkkolaitteen kanssa.
-
- 4  **3-in-1-muistikortinlukija** — Muistikortinlukijalla voit nopeasti ja kätevästi tarkastella ja jakaa muistikortille tallennettuja digitaalisia valokuvia, musiikkia, videoita ja dokumentteja.
HUOMAUTUS: Tietokoneen muistikorttipaikassa on toimitettaessa muovinen aihio. Aihiot suojaavat käyttämättömiä korttipaikkoja pölyltä ja muilta hiukkasilta. Säilytä aihio niitä tilanteita varten, kun korttipaikassa ei ole korttia. Muiden tietokoneiden aihiot eivät välttämättä sovi tietokoneeseesi.
-
- 5 **Analoginen mikrofoni** — Tarjoaa hyvälaatuista ääntä videokokouksia ja äänen tallentamista varten.
-
- 6  **Äänilähtö/kuulokeliitäntä** — Tähän voi liittää yhden kuulokkeen tai tämän kautta voi lähettää ääntä kaiutin- tai äänentoistojärjestelmään.
-
- 7  **Äänitulo/mikrofoniliitäntä** — Tähän voi liittää mikrofonin tai syöttösignaalin käytettäväksi ääniohjelmien kanssa.
-

Tilan valot ja merkkivalot

Akun tilan merkkivalo

	Merkkivalon tila	Tietokoneen tilat	Akun lataustaso
virtalähde	palaa valkoisena	päällä/valmiustila/ sammutettu/ horrostilassa	<= 98%
	ei pala	päällä/valmiustila/ sammutettu/ horrostilassa	> 98%
Akku	palaa keltaisena	käynnissä/ valmiustilassa	<= 10%
	ei pala	päällä/valmiustila/ sammutettu/ horrostilassa	> 10%
		sammutettu/ horrostilassa	<= 10%



HUOMAUTUS: Akkua ladataan, jos tietokonetta käytetään verkkolaitteen kanssa.



Virtapainikkeen valo / virran merkkivalo 

	Merkkivalon tila	Tietokoneen tilat
Virtatilan merkkivalo	palaa valkoisena	päällä
	ei pala	sammutettu/ horrostilassa
	sykkii valkoisena	valmiustila

**HUOMAUTUS:** Lisätietoja virtaongelmista on sivulla 43 kohdassa Virtaongelmat.

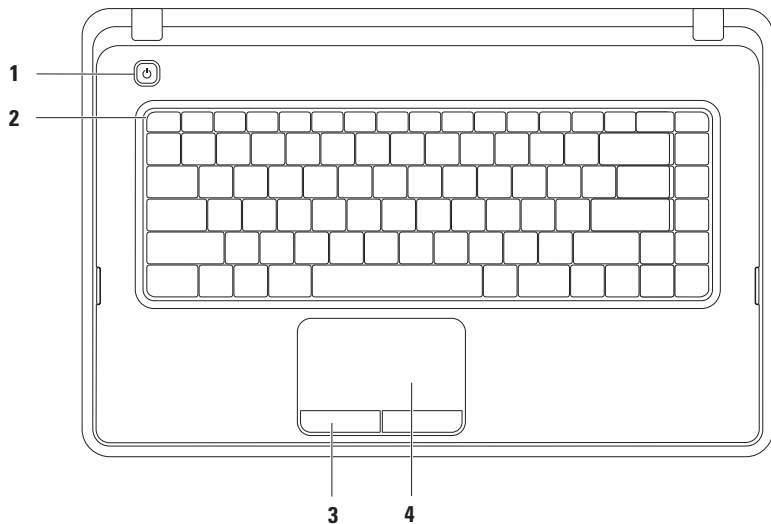
Tietokoneen rungon ominaisuudet



-
- 1**  **Virtapainike** — Painamalla tätä voit käynnistää tai sammuttaa tietokoneen.
-
- 2** **Funktioäppäinrivi** — Näppäin langattoman yhteyden käyttöönottoon tai käytöstä poistoon, kirkkauden lisäys- ja vähennysnäppäimet, multimedianäppäimet ja kosketuslevyn käyttöönotto-/käytöstäpoistonäppäin sijaitsevat tällä rivillä. Lisätietoja multimedianäppäimistä on kohdassa Multimediaohjausnäppäimet sivulla 30.
-
- 3** **Kosketuslevyn painikkeet (2)** — Näillä painikkeilla voi käyttää hiiren ykkös- ja kakkospainikkeen toimintoja.
-
- 4** **Kosketuslevy** — mahdollistaa hiiritoiminnot eli kohdistimen siirtämisen, valittujen kohteiden vetämisen tai siirtämisen sekä kohteiden napsauttamisen napauttamalla levyn pintaa. Kosketuslevy tukee vieritys-, zoomaus- ja kiertotoimintoja. Voit määrittää kosketuslevyn asetukset kaksoisnapsauttamalla työpöydän ilmoitusalueella olevaa Dell-kosketuslevyn kuvaketta. Lisätietoja on kohdassa Kosketuslevyn liikkeet sivulla 28.
- HUOMAUTUS:** Voit ottaa kosketuslevyn käyttöön tai poistaa sen käytöstä painamalla näppäimistön funktionäppäinrivillä olevaa -näppäintä.
-

Kosketuslevyn eleet

Vieritys

Voit vierittää sisältöä. Vieritystoiminnon vaihtoehdot:

Perinteinen selaaminen — Voit selata ylös- tai alaspäin tai oikealle tai vasemmalle.

Ylös- tai alaspäin selaaminen:

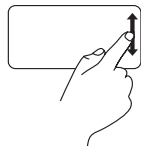

Liikuta sormea ylös- tai alaspäin pystyvieritysalueen päällä (kosketuslevyn oikea reuna).

Oikealle tai vasemmalle selaaminen:

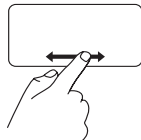

Liikuta sormea vasemmalle tai oikealle vaakavieritysalueen päällä (kosketuslevyn alareuna).

Vieritys ympäri kosketuslevyä — Voit selata ylös- tai alaspäin tai oikealle tai vasemmalle.

Ylös- tai alaspäin selaaminen:

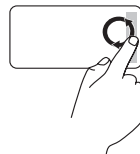

Liikuta sormea pystysuuntaisella selausalueella (kosketuslevyn oikeassa reunassa) ympyränmuotoisella liikkeellä myötäpäivään, jos haluat selata ylöspäin, tai ympyränmuotoisella liikkeellä vastapäivään, jos haluat selata alaspäin.

Oikealle tai vasemmalle selaaminen:

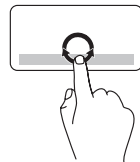

Liikuta sormea vaakavieritysalueen (kosketuslevyn alareuna) päällä. Voit vierittää oikealle liikuttamalla sormea ympäri myötäpäivään tai vasemmalle liikuttamalla sormea ympäri vastapäivään.

Zoomaus

Voit lisätä tai vähentää näytön sisällön suurennusta. Zoomaustoiminnon vaihtoehdot:

Yhden sormen zoomaus — Voit lähentää tai loitontaa kuvaa.

Lähentäminen:

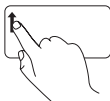

Liikuta sormea ylöspäin zoomausalueella (kosketuslevyn vasen reuna).

Loitontaminen:

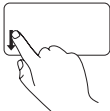

Liikuta sormea alaspäin zoomausalueella (kosketuslevyn vasen reuna).

Multimediaohjausnäppäimet

Multimediaohjausnäppäimet sijaitsevat näppäimistön funktionäppäinrivillä.

Voit käyttää multimediaohjausnäppäimiä painamalla tarvittavaa multimedianaäppäintä. Voit määrittää multimediatiedostojen hallintänäppäimet **BIOS-apuohjelmassa** tai **Windowsin siirrettävyysskeskuksessa**.

System Setup (BIOS) -apuohjelma

1. Avaa BIOS-apuohjelma painamalla <F2>-näppäintä POST (Power On Self Test) -testin aikana.
2. Valitse **Function Key Behavior** -kohdassa **Multimedia Key First** tai **Function Key First**.

Multimedia Key First (Multimedianaäppäin ensisijainen): Tämä on oletusasetus. Painamalla multimedianaäppäimiä voit tehdä vastaavan multimediatoininnon. Jos tarvitset toimintonäppäintä, paina <Fn>-näppäintä ja tarvittavaa toimintonäppäintä.

Function Key First: Painamalla toimintonäppäimiä voit tehdä vastaavan toiminnon.

Jos tarvitset multimediatointoa, paina <Fn>+ -näppäintä ja tarvittavaa multimediaohjausnäppäintä.



HUOMAUTUS: Multimedia Key First -asetus on aktiivinen ainoastaan käyttäjärjestelmässä.

Windowsin siirrettävyysskeskus

1. Käynnistä Windowsin siirrettävyysskeskus painamalla <><X> -näppäimiä.
2. Valitse **Function Key Row** -kohdassa **Function Key** tai **Multimedia Key**.



 Äänen mykistäminen

 Äänenvoimakkuuden vähentäminen

 Äänenvoimakkuuden lisääminen

 Edellisen raidan tai nimikkeen toistaminen

 Toisto tai tauko

 Seuraavan raidan tai nimikkeen toistaminen

Optisen aseman käyttäminen

△ **TÄRKEÄ HUOMAUTUS:** Älä paina optista levytasoa alaspäin, kun avaat tai suljet sen. Pidä optinen levykelkka suljettuna, kun et käytä asemaa.

△ **TÄRKEÄ HUOMAUTUS:** Älä liikuta tietokonetta, kun toistat tai poltat levyä.

Tämä optinen asema toistaa tai tallentaa CD- ja DVD-levyjä. Varmista, että levyn etikettipuoli on ylöspäin, kun asetat levyjä optiseen asemaan.

Levyn asettaminen optiseen asemaan:

1. Paina optisen aseman poistopainiketta.
2. Vedä optinen asemataso ulos.
3. Aseta levy etikettipuoli ylöspäin optisen aseman kelkan keskelle ja napsauta levy keskiöön.
4. Työnnä optinen asemataso takaisin asemapaikkaan.

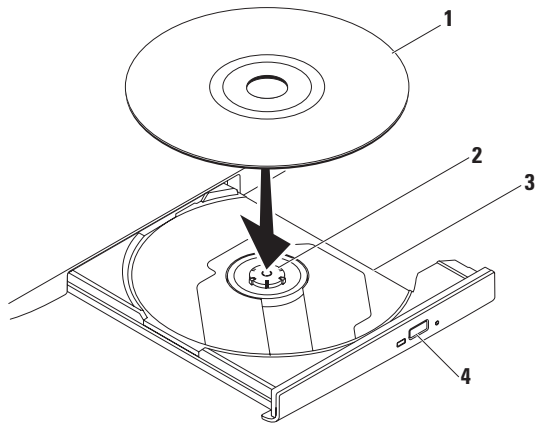

1 levy

2 keskiö

3 optisen aseman levykelkka

4 poistopainike

Näytön ominaisuudet

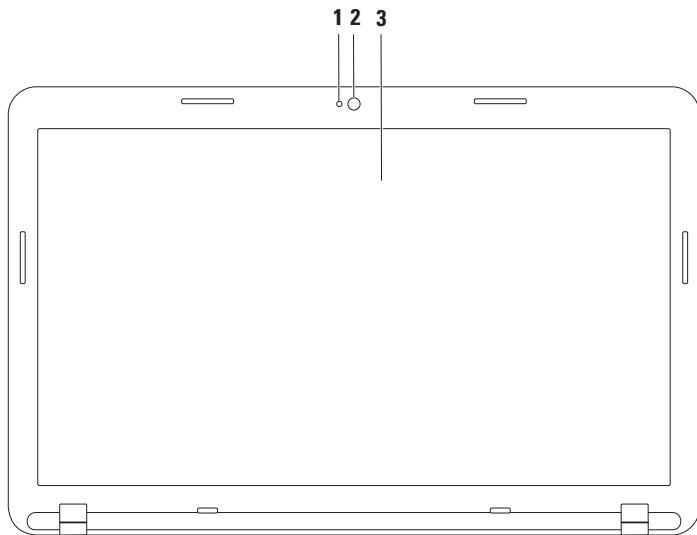

1 Kameran toimintomerkkivalo — Merkkivalo, joka osoittaa, että kamera on käytössä tai ei ole käytössä.



2 Kamera — Sisäänrakennettu kamera videosieppausta, neuvotteluja ja chatia varten.

3 Näyttö — Näyttö voi vaihdella tietokonetta tilattaessa tehtyjen valintojen mukaan. Lisätietoja näytöistä on *Dellin tekniikkaoppaassa* osoitteessa **support.dell.com/manuals** ja seuraavissa sijainneissa:

Windows® 7: Käynnistä  → **Kaikki ohjelmat** → **Dell Help Documentation**

Windows Vista®: Käynnistä  → **Ohje ja tuki** → **Dell EDocs**

Akun irrottaminen ja asettaminen paikalleen

-  **VAROITUS:** Ennen kuin teet mitään tässä osassa mainittuja toimia, noudata tietokoneen mukana toimitettuja turvallisuusohjeita.
-  **VAROITUS:** Yhteensopimattoman akun käyttö voi lisätä tulipalon tai räjähdysvaaraa. Tässä tietokoneessa saa käyttää ainoastaan Dellin akkua. Älä käytä muiden tietokoneiden akkuja.
-  **VAROITUS:** Katkaise tietokoneesta virta ja irrota ulkoiset kaapelit (mukaan lukien verkkolaite) ennen akun irrottamista.

Pariston irrotus:

1. Sammuta tietokone ja käännä se toisin päin.
2. Liu'uta akun lukitus- ja vapautussalpa auki.
3. Liu'uta ja nosta akku ulos akkupaikasta.

Pariston vaihtaminen:

1. Kohdistu akun kielekkeet akkupaikan vastakkeisiin.
2. Liu'uta akku koteloon, kunnes se naksahuttaa paikalleen.
3. Liu'uta akun vapautussalpa kiinni.

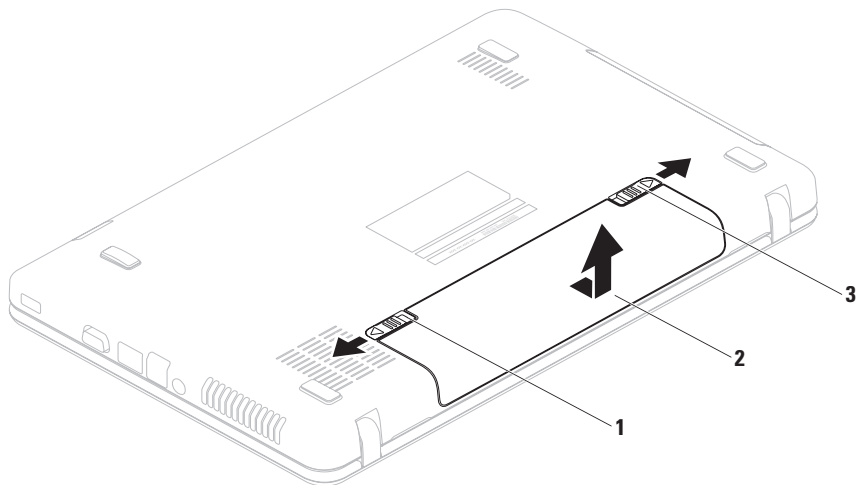

1 akun lukitussalpa

2 akku

3 akun vapautussalpa

Ohjelmiston ominaisuudet

 **HUOMAUTUS:** Lisätietoja tässä osiossa kuvatuista ominaisuuksista on *Dellin tekniikkaoppaassa* osoitteessa support.dell.com/manuals ja seuraavissa sijainneissa:

Windows® 7: Käynnistä  → **Kaikki ohjelmat** → **Dell Help Documentation**

Windows Vista®: Käynnistä  → **Ohje ja tuki** → **Dell EDocs**

Tuottavuus ja viestintä

Tietokoneella voit luoda esimerkiksi esityksiä, esitteitä, tervehdyskortteja ja laskentataulukoita. Lisäksi voit muokata ja tarkastella valokuvia ja muita kuvia. Tarkista tietokoneeseen asennetut ohjelmistot ostotilauksestasi.

Internet-yhteyden muodostamisen jälkeen voit käyttää Web-sivustoja, määrittää sähköpostitilin ja ladata tiedostoja.

Viihde ja multimedia

Tietokoneella voit katsella videoita, pelata sekä kuunnella musiikkia ja Internet-radioasemia.

Voit ladata tai kopioida kuvia ja videotiedostoja kannettavista laitteista, kuten digitaalikameroista ja matkapuhelimista. Valinnaisilla ohjelmistosovelluksilla voit järjestää ja luoda musiikki- ja videotiedostoja, joita voi tallentaa levyille ja kannettaviin laitteisiin, kuten MP3-soittimiin ja muihin viihdelaitteisiin, tai toistaa ja katsella suoraan liitetyillä televisioilla, projektoreilla ja kotiteatterilaitteilla.

Dell DataSafe Online Backup

 **HUOMAUTUS:** Dell DataSafe Online Backup ei ehkä ole saatavissa kaikilla alueilla.

 **HUOMAUTUS:** Nopeaan lataukseen suositellaan laajakaistayhteyttä.

Dell DataSafe Online on automatisoitu varmuuskopiointi- ja palautuspalvelu, jonka avulla voit suojata tietoja ja muita tärkeitä tiedostoja tuhoisilta tapahtumilta, kuten varkauksilta, tulipalolta tai luonnonkatastrofeilta. Voit käyttää palvelua tietokoneella salasanasuojattua tiliä käyttämällä.

Lisätietoja on osoitteessa **delldatasafe.com**.

Varmuuskopioinnin ajastaminen:

1. Kaksoisnapsauta ilmaisinalueen Dell DataSafe Online -kuvaketta .
2. Noudata näytön ohjeita.

Dell Dock

Dell Dock on ryhmä kuvakkeita, joilla voi avata usein käytettyjä sovelluksia, tiedostoja ja kansioita. Voit mukauttaa Dockia

- lisäämällä ja poistamalla kuvakkeita
- ryhmittelemällä toisiinsa liittyviä kuvakkeita luokkiin
- muuttamalla Dockin värin ja sijainnin
- muuttamalla kuvakkeiden toimintaa



Luokan lisääminen

1. Napsauta Dockia hiiren kakkospainikkeella, valitse **Add** (Lisää) → **Category** (Luokka). **Add/Edit Category** (Lisää/muokkaa luokka) -ikkuna avautuu.
2. Kirjoita luokan nimi **Title** (Otsikko) -kenttään.
3. Valitse kuvake luokalle **Valitse kuva:** -ruudusta.
4. Valitse **Tallenna**.

Kuvakkeen lisääminen

Vedä ja pudota kuvake Dockiin tai luokkaan.

Luokan tai kuvakkeen poistaminen

1. Napsauta luokkaa tai kuvaketta Dockissa hiiren kakkospainikkeella ja valitse **Delete shortcut** (Poista pikakuvake) tai **Delete category** (Poista luokka).
2. Noudata näytön ohjeita.

Dockin mukauttaminen

1. Napsauta Dockia hiiren kakkospainikkeella ja valitse **Advanced Setting...** (Lisäasetus...).
2. Valitse haluamasi Dockin mukautusasetus.

Ongelmien ratkaiseminen

Tässä osassa on tietokoneen vianmäärittystietoja. Jos ongelma ei selviä seuraavien ohjeiden avulla, lisätietoja on sivulla 47 kohdassa Tukityökalujen käyttäminen tai sivulla 72 kohdassa Dellin yhteystiedot.

Merkkiäännet

Tietokoneesta saattaa kuulua sarja äänimerkkejä käynnistyksen aikana, jos järjestelmässä on virheitä tai ongelmia. Tämä äänimerkkisarja, jota sanotaan äänimerkkikoodiksi, osoittaa ongelman. Jos näin käy, kirjoita äänimerkkikoodi muistiin ja ota yhteys Delliin (Lisätietoja on sivulla 72 kohdassa Dellin yhteystiedot).

 **HUOMAUTUS:** Lisätietoja osien vaihtamisesta on *huolto-oppaassa* osoitteessa support.dell.com/manuals.

Äänimerkkikoodi	Mahdollinen ongelma
Yksi	Mahdollinen emolevyn vika — BIOS ROM -tarkistussummahäiriö
Kaksi	RAM-muistia ei havaittu HUOMAUTUS: Jos muistimoduuli on asennettu tai vaihdettu, varmista että se on asennettu oikein.
Kolme	Mahdollinen emolevyn vika — piirilevyn virhe
Neljä	RAM-luku/-kirjoitusvirhe
Viisi	Reaaliaikakellon vika
Kuusi	Näytönohjaimen tai piirisarjan virhe
Seitsemän	Suorittimen virhe
Kahdeksan	Näytön virhe

Verkko-ongelmat

Langattomat yhteydet

Jos langaton verkkoyhteys katkeaa:

Langaton reititin on offline-tilassa tai langattomat yhteydet on poistettu käytöstä tietokoneessa.

- Tarkista, että langaton reititin on käynnissä ja liitetty tietolähteeseen (kaapelimodeemi tai verkkokeskitin).
- Varmista, että langattomat ominaisuudet on otettu käyttöön (lisätietoja on kohdassa Ota langattomat ominaisuudet käyttöön tai poista ne käytöstä sivulla 12).
- Muodosta uudelleen yhteys langattomaan reitittimeen (katso kohta Langattoman yhteyden määrittäminen sivulla 15).
- Jokin häiriö saattaa estää langattoman yhteyden käyttämisen tai katkaista yhteyden. Siirrä tietokone lähemmäksi langatonta reititintä.

Kiinteät yhteydet

Jos verkkoyhteys katkeaa — Verkkokaapeli on irti tai vahingoittunut.

Tarkista, että kaapeli on liitetty eikä se ole vahingoittunut.

Virtaongelmat

Jos virran merkkivalo ei pala — Tietokone on sammutettu, horrostilassa tai se ei saa virtaa.

- Paina virtapainiketta. Tietokone jatkaa normaalia toimintaa, jos se on sammutettu tai horrostilassa.
- Asenna verkkolaitteen sovittimen johto tietokoneen virtaliitäntään ja pistorasiaan.
- Jos tietokone on kytketty ylijännitesuojaan, varmista, että ylijännitesuoja on kytketty pistorasiaan ja että ylijännitesuoja on käytössä.
- Ohita tilapäisesti myös ylijännitesuojat ja jatkojohdot, jotta voit varmistaa, että tietokone käynnistyy.

- Varmista sähköpistorasian toiminta kokeilemalla sitä esim. lampulla.
- Tarkista vaihtovirtasovittimen johdon liitännät. Jos AC-sovittimessa on merkkivalo, varmista, että se palaa.

Jos virran merkkivalo palaa valkoisena ja tietokone ei vastaa — Näyttö ei ehkä vastaa.

- Katkaise tietokoneesta virta painamalla virtapainiketta. Käynnistä tietokone uudelleen.
- Jos ongelma toistuu, ota yhteys Dellin (lisätietoja on kohdassa Dellin yhteystiedot sivulla 72).

Jos virran merkkivalo vilkkuu valkoisena — Tietokone on valmiustilassa tai näyttö ei ehkä vastaa.

- Palauta tietokone normaaliin käyttötilaan painamalla jotakin näppäintä, siirtämällä liitettyä hiirtä tai sormea kosketuslevyllä tai painamalla virtapainiketta.

Ongelmien ratkaiseminen

- Jos näyttö ei vastaa, paina virtapainiketta, kunnes tietokone sammuu, ja käynnistä se uudelleen.
- Jos ongelma toistuu, ota yhteys Delliin (lisätietoja on kohdassa Dellin yhteystiedot sivulla 72).

Jos jokin häiriö estää yhteyden tietokoneeseen:

Jokin signaali aiheuttaa häiriön, joka haittaa muita signaaleja tai estää ne. Mahdollisia häiriölähteitä ovat

- virran, näppäimistön ja hiiren jatkoakaapelit
- liian monta laitetta samassa jatkojohdossa
- samaan pistorasiaan on kytketty useita jatkojohtoja.

Muistiongelmat

Jos näet Liian vähän muistia -ilmoituksen:

- Tallenna ja sulje avoinna olevat tiedostot ja sulje sellaiset avoinna olevat ohjelmat, jotka eivät ole käytössä. Tarkista, ratkesiko ongelma.
- Katso muistin vähimmäisvaatimukset ohjelman oppaista.
- Aseta muistimoduulit uudelleen liitäntöihin (lisätietoja on *huolto-oppaassa* osoitteessa **support.dell.com/manuals**).
- Jos ongelma toistuu, ota yhteys Delliin (lisätietoja on kohdassa Dellin yhteystiedot sivulla 72).

Jos kohtaat muita muistiongelmia:

- Suorita Dell Diagnostics (lisätietoja on sivulla 52 kohdassa Dell Diagnostics).
- Jos ongelma toistuu, ota yhteys Delliin (lisätietoja on kohdassa Dellin yhteystiedot sivulla 72).

Lukitukset ja ohjelmaongelmat

Jos tietokone ei käynnisty: Varmista, että verkkolaitteen sovittimen johto on tukevasti kiinni tietokoneessa ja pistorasiassa.

Jos ohjelma lakkaa vastaamasta, sulje ohjelma:

1. Paina <Ctrl>-,<Shift>- ja <Esc>-näppäimiä samanaikaisesti.
2. Valitse **Sovellukset**.
3. Napsauta ohjelmaa, joka ei enää vastaa
4. Valitse **Lopeta tehtävä**.

Jos ohjelma lakkaa vastaamasta toistuvasti: Katso ohjelmiston oppaita. Poista ohjelma ja asenna se tarvittaessa uudelleen.

 **HUOMAUTUS:** Ohjelma sisältää tavallisesti asennusohjeet oppaissaan tai levyllä (CD- tai DVD-levyllä).

Jos ohjelma on suunniteltu aikaisemmalle Microsoft® Windows® -käyttöjärjestelmälle —

Suurita **ohjattu ohjelman yhteensopivuuden varmistaminen**. Ohjattu ohjelman **yhteensopivuuden varmistaminen** määrittää ohjelman, jotta se toimii ympäristössä, joka muistuttaa aiempaa Microsoft Windows -käyttöjärjestelmäympäristöä.

Windows® 7

1. Valitse **Käynnistä**  → **Ohjauspaneeli** → **Ohjelmat** → **Suurita aiemmille Windows-versioille tehdyt ohjelmat**.
2. Valitse Tervetuloa-ikkunassa **Seuraava**.
3. Noudata näytön ohjeita.

Windows Vista®

1. Valitse **Käynnistä**  → **Ohjauspaneeli** → **Ohjelmat** → **Käytä vanhempaa ohjelmaa tämän Windowsin version kanssa**.
2. Valitse Tervetuloa-ikkunassa **Seuraava**.
3. Noudata näytön ohjeita.

Ongelmien ratkaiseminen

Jos tietokone lakkaa vastaamasta tai näyttö muuttuu siniseksi —

△ TÄRKEÄ HUOMAUTUS: Voit menettää tietoja, jos et pysty sammuttamaan käyttöjärjestelmää.

Jos tietokone ei reagoi mitenkään, kun painat näppäintä tai liikutat hiirtä, paina virtapainiketta, kunnes tietokone sammuu. Käynnistä tietokone sitten uudelleen.

Jos tietokoneessa ilmenee muita ohjelmisto-ongelmia:

- Tee heti varmuuskopiot tiedostoistasi.
- Tarkista kiintolevy CD-levyt virustorjuntaohjelmalla.
- Tallenna ja sulje kaikki avatut tiedostot tai ohjelmat ja sammuta tietokone **Käynnistä**  -valikosta.
- Tarkista ohjelman oppaat tai pyydä vianmäärittystietoja ohjelman valmistajalta:

- Varmista, että ohjelma on yhteensopiva tietokoneesi käyttöjärjestelmän kanssa.
- Varmista, että tietokone vastaa ohjelman vähimmäisvaatimuksia. Katso tietoja ohjelman oppaista.
- Varmista, että ohjelma on asennettu ja määritetty oikein.
- Tarkista, että laitteen ohjaimet eivät ole ristiriidassa ohjelman kanssa.
- Poista ohjelma ja asenna se tarvittaessa uudelleen.

Tukityökalujen käyttäminen

Dell Support Center

Dell Support Center on helppokäyttöinen sovellus, jossa on tietoja tietokoneesta, mukautetusta palvelusta ja tukiresursseista.

Voit käynnistää sovelluksen napsauttamalla  -kuvaketta ilmaisialueella.

Dell Support Center -aloitussivulla näkyvät tietokoneen mallinumero, huoltotunnus, pikahuoltokoodi ja huollon yhteystiedot.

Lisäksi aloitussivulla on linkkejä seuraaviin:



Self Help (omatoiminen apu)

(Troubleshooting (vianmääritys), Security (turvallisuus), System Performance (järjestelmän suorituskyky), Network/Internet (verkko/internet), Backup/Recovery (varmuuskopiointi/palautus) ja Windows-käyttöjärjestelmä)



Alerts (hälytykset) (tietokoneitasi koskevia teknisen tuen hälytykset)



Assistance from Dell (Dellin tuki) (Technical Support with DellConnect™ (tekninen DellConnect™-tuki), Customer Service (asiakaspalvelu), Training and Tutorials (koulutus ja ohjeet), How-To Help with Solutions Station™ (Solutions Station™ -palvelun ohjeet) ja Online Scan with PC CheckUp (online-tarkistus PC CheckUp -ohjelmalla))



About Your System (tietoja järjestelmästä) (System Documentation (järjestelmän käyttöohjeet), Warranty Information (takuutiedot), System Information (järjestelmätiedot), Upgrades & Accessories (päivitykset ja lisävarusteet))

Lisätietoja **Dell Support Centeristä** ja käytettävissä olevista tukityökaluista saat napsauttamalla **Services**-välilehteä osoitteessa **support.dell.com**.

My Dell Downloads

 **HUOMAUTUS:** My Dell Downloads ei ehkä ole saatavissa kaikilla alueilla.

Joistakin valmiiksi uuteen tietokoneeseen asennetuista ohjelmistoista ei toimiteta CD- tai DVD-varmuuskopiolevyä. Nämä ohjelmistot ovat saatavilla My Dell Downloads -palvelusta. Voit tästä sivustosta ladata saatavilla olevat ohjelmistot uudelleenasennusta varten tai luoda omat varmuuskopiolevyt.

Voit rekisteröityä My Dell Downloads -palvelun käyttäjäksi seuraavasti:

1. Siirry osoitteeseen **downloadstore.dell.com/media**.
2. Rekisteröidy palveluun ja lataa ohjelmistot näyttöön tulevien ohjeiden mukaisesti.
3. Voit asentaa ohjelmiston uudelleen tai luoda siitä varmuuskopiolevyn tulevaa käyttöä varten.

Järjestelmälmoitukset

Jos tietokoneessa on ongelma tai virhe, näyttöön voi tulla järjestelmälmoitus, jonka avulla voit selvittää ongelman syyn ja tarvittavat toimenpiteet.

 **HUOMAUTUS:** Jos ilmoitusta ei ole luettelossa, katso ohjeita käyttöjärjestelmän ohjeista tai sen ohjelman ohjeista, joka oli käynnissä virheilmoituksen tullessa näyttöön. Voit myös katsoa lisätietoja kiintolevyltä käytettävissä olevasta *Dell-tekniikkaoppaasta* tai osoitteesta **support.dell.com/manuals** tai ottaa yhteyden Delliin (lisätietoja on sivulla 72 kohdassa Delliin yhteystiedot).

Alert! Previous attempts at booting this system have failed at checkpoint [nnnn]. For help in resolving this problem, please note this checkpoint and contact Dell Technical Support (Hälytys! Aiemmat yritykset käynnistää tämä järjestelmä ovat epäonnistuneet tarkistuspisteessä [nnnn]. Ratkaise tämä ongelma kirjaamalla tämä tarkistuspiste muistiin ja ottamalla yhteys Delliin tekniseen tukeen): Tietokoneen käynnistäminen epäonnistui kolme kertaa peräkkäin saman virheen vuoksi. Ota yhteys Delliin. Lisätietoja on sivulla 72 kohdassa Delliin yhteystiedot.

CMOS checksum error (CMOS-tarkistussummavirhe): Mahdollinen emolevyn vika tai RTC-pariston varaus on alhainen. Vaihda paristo (lisätietoja on *huolto-oppaassa* osoitteessa **support.dell.com/manuals**) tai ota yhteyttä Delliin (lisätietoja on sivulla 72 kohdassa Delliin yhteystiedot).

Tukityökalujen käyttäminen

Hard-disk drive failure (Kiintolevyvirhe):

Mahdollinen kiintolevyaseman vika kiintolevyn POST-testivaiheessa. Ota yhteys Delliin. Lisätietoja on sivulla 72 kohdassa Dellin yhteystiedot.

Hard-disk drive failure (Kiintolevyvirhe):

Mahdollinen kiintolevyaseman vika kiintolevyn POST-käynnistystestivaiheessa. Ota yhteys Delliin. Lisätietoja on sivulla 72 kohdassa Dellin yhteystiedot.

Keyboard failure (Näppäimistövirhe):

Näppäimistövirhe tai kaapeli löysällä. Vaihda näppäimistö (katso ohjeet *huoltokäsikirjasta* osoitteessa support.dell.com/manuals).

No boot device available (Käynnistyslaitetta ei ole käytettävissä): Kiintolevyllä ei ole käynnistysosiota, kiintolevyn kaapeli on löysästi kiinni tai kiintolevylaitetta ei ole käytettävissä.

- Jos kiintolevy on käynnistyslaite, varmista, että kaapelit on kytketty ja että asema on asennettu oikein ja osioitu käynnistyslaitteeksi.
- Avaa järjestelmän asetukset ja varmista, että käynnistystiedot on määritetty oikein (katso *Dell-tekniikkaopasta* tietokoneen kiintolevyllä tai osoitteessa support.dell.com/manuals).

No timer tick interrupt (ei ajastimen keskeytystä): Emolevyn piiri voi toimia väärin, tai emolevyssä voi olla häiriö. Ota yhteys Delliin. Lisätietoja on sivulla 72 kohdassa Dellin yhteystiedot.

USB over current error (USB-virtavirhe): Irrota USB-laite. USB-laite tarvitsee lisää virtaa, jotta se toimii oikein. Liitä USB-laite ulkoiseen virtalähteeseen. Jos laitteessa on kaksi USB-kaapelia, käytä molempia.

CAUTION - Hard Drive SELF MONITORING SYSTEM has reported that parameter has exceeded its normal operating range. Dell recommends that you back up your data regularly. A parameter out of range may or may not indicate a potential hard drive problem: (HUOMAUTUS - Kiintolevyn ITSEVALVONTAJÄRJESTELMÄ on raportoinut, että tietty parametri on ylittänyt normaalin toiminnallisen alueensa. Dell suosittelee tietojen varmuuskopioimista säännöllisesti. Alueen ulkopuolella oleva parametri voi olla osoitus mahdollisesta kiintolevyn ongelmasta.): S.M.A.R.T-virhe, mahdollinen kiintolevyaseman vika. Ota yhteys Delliin. Lisätietoja on sivulla 72 kohdassa Dellin yhteystiedot).

Laitteiston vianmääritys

Jos jokin laite ei löydy käyttöjärjestelmän asennuksen aikana tai se löytyy, mutta määritetään virheellisesti, voit käyttää **Laitteiston vianmääritystä** yhteensopivuusongelman ratkaisemiseen.

Laitteiston vianmääritysohjelman aloittaminen:

1. Valitse **Käynnistä**  → **Ohje ja tuki**.
2. Kirjoita Etsi-kenttään **Laitteiston vianmääritys** ja aloita haku painamalla <Enter>-näppäintä.
3. Valitse hakutuloksista ongelmaa parhaiten kuvaava vaihtoehto ja noudata seuraavia vianmäärityksen vaiheita.

Dell Diagnostics

Jos tietokoneessa ilmenee ongelmia, suorita sivulla 45 kohdassa Lukitukset ja ohjelmaongelmat mainitut tarkistukset sekä Dell Diagnostics, ennen kuin otat yhteyden Dellin tekniseen tukeen.

 **HUOMAUTUS:** Dell Diagnostics toimii ainoastaan Dell-tietokoneissa.

 **HUOMAUTUS:** *Drivers and Utilities* -levyä ei välttämättä toimiteta tietokoneen mukana.

Varmista, että testattava laite näkyy BIOS-apuohjelmassa ja on aktiivinen. Avaa BIOS-apuohjelma painamalla <F2>-näppäintä POST (Power On Self Test) -testin aikana.



Avaa Dell Diagnostics kiintolevyltä tai *Drivers and Utilities* -levyltä.

Dell Diagnostics -ohjelman käynnistäminen kiintolevyltä

Dell Diagnostics sijaitsee kiintolevyllä piilotettuna olevassa Diagnostic utility -osiossa.

 **HUOMAUTUS:** Jos tietokoneen näytössä ei näy kuvaa, ota yhteys Delliin (katso lisätietoja sivulta 72 kohdasta Dellin yhteystiedot).

1. Varmista, että tietokone on kytketty toimivaan virtalähteeseen.
2. Käynnistä (tai käynnistä uudelleen) tietokone.
3. Kun DELL™-logo tulee näkyviin, paina heti <F12>-näppäintä. Valitse käynnistysvalikosta **Diagnostics** ja paina <Enter>-näppäintä. PSA (Pre-Boot System Assessment) -toiminto käynnistyy joissakin tietokoneissa.

-  **HUOMAUTUS:** Jos odotat liian kauan ja käyttöjärjestelmän logo tulee näyttöön, odota, kunnes näyttöön tulee Microsoft® Windows® -työpöytä. Sammuta tietokone tämän jälkeen ja yritä uudelleen.
-  **HUOMAUTUS:** Jos näyttöön tulee ilmoitus siitä, että diagnostiikka-apuohjelman osiota ei löydy, suorita Dell Diagnostics *Drivers and Utilities* -levyltä.

Jos PSA on käynnistetty:

- a. PSA aloittaa testit.
- b. Jos PSA onnistuu, seuraava viesti tulee näyttöön: "No problems have been found with this system so far. Do you want to run the remaining memory tests? This will take about 30 minutes or more. Do you want to continue?" (Recommended). (Tässä järjestelmässä ei ole havaittu ongelmia. Haluatko suorittaa muut muistitestit? Ne kestävät noin 30 minuuttia tai kauemmin. Haluatko jatkaa? (Suositus.))

Tukityökalujen käyttäminen

- c. Jos havaitset muistiongelmia, paina <y>. Paina muutoin <n>.
- d. Seuraava viesti tulee näyttöön:
"Booting Dell Diagnostic Utility Partition. Press any key to continue."
(Käynnistetään Dell Diagnostic Utility Partition. Jatka painamalla jotain näppäintä.).
- e. Avaa **Choose An Option** (Valitse vaihtoehto) -ikkuna painamalla mitä tahansa näppäintä.

Jos PSA ei ole käynnistetty:

Käynnistä jotakin näppäintä painamalla Dell Diagnostics kiintolevyn diagnostiikka-apuohjelman osiosta ja siirry **Choose An Option** (Valitse vaihtoehto) -ikkunaan.

4. Valitse suoritettava testi.
5. Jos ongelma löydetään testin aikana, näyttöön tulee sanoma, jossa ilmoitetaan virhekoodi ja ongelman kuvaus. Kirjoita muistiin virhekoodi ja ongelman kuvaus ja ota yhteys Delliin (lisätietoja on kohdassa Dellin yhteystiedot sivulla 72).

 **HUOMAUTUS:** Tietokoneen huoltomerkki näkyy kunkin näytön yläosassa. Huoltomerkin avulla voit yksilöidä tietokoneesi, kun otat yhteyden Delliin.

6. Kun testit on suoritettu, sulje testinäyttö ja palaa **Choose An Option (Valitse vaihtoehto)** -ikkunaan.
7. Sulje Dell Diagnostics ja käynnistä tietokone uudelleen valitsemalla **Exit** (Lopeta).

Dell Diagnostics -ohjelman käynnistäminen Drivers and Utilities -levyltä

 **HUOMAUTUS:** *Drivers and Utilities* -levyä ei välttämättä toimiteta tietokoneen mukana.

1. Aseta *Drivers and Utilities* -levy levyasemaan.
2. Katkaise tietokoneesta virta ja käynnistä tietokone uudelleen.
Kun DELL™-logo tulee näyttöön, paina <F12>-näppäintä heti.

 **HUOMAUTUS:** Jos odotat liian kauan ja käyttöjärjestelmän logo tulee näyttöön, odota, kunnes näyttöön tulee Microsoft® Windows® -työpöytä. Sammuta tietokone tämän jälkeen ja yritä uudelleen.

 **HUOMAUTUS:** Seuraavat ohjeet muuttavat käynnistysjakson vain yhdeksi kerraksi. Seuraavan kerran tietokonetta käynnistettäessä se käynnistää järjestelmäasetusohjelmassa määritetyt laitteet.

3. Kun käynnistyslaiteluettelo tulee esiin, korosta **CD/DVD/CD-RW**-asema ja paina <Enter>-näppäintä.
4. Valitse näyttöön tulevasta valikosta vaihtoehto **Boot from CD-ROM (Käynnistä CD-ROM-asemasta)** ja paina <Enter>-näppäintä.
5. Kirjoita 1, jolloin CD-valikko käynnistyy, ja jatka painamalla <Enter>-näppäintä.
6. Valitse numeroidusta luettelosta **Run the 32 Bit Dell Diagnostics** (Suorita 32-bittinen Dell-diagnostiikkaohjelma) -vaihtoehto. Jos luettelossa on useita versioita, valitse tietokoneellesi sopiva versio.
7. Valitse suoritettava testi.
8. Jos ongelma löydetään testin aikana, näyttöön tulee sanoma, jossa ilmoitetaan virhekoodi ja ongelman kuvaus. Kirjoita muistiin virhekoodi ja ongelman kuvaus ja ota yhteys Delliin (lisätietoja on kohdassa Dellin yhteystiedot sivulla 72).

Tukityökalujen käyttäminen

 **HUOMAUTUS:** Tietokoneen huoltomerkki näkyy kunkin näytön yläosassa. Huoltomerkin avulla voit yksilöidä tietokoneesi, kun otat yhteyden Delliin.

9. Kun testit on suoritettu, sulje testinäyttö ja palaa **Choose An Option (Valitse vaihtoehto)**-ikkunaan.
10. Sulje Dell Diagnostics ja käynnistä tietokone uudelleen valitsemalla **Exit (Lopeta)**.
11. Poista *Drivers and Utilities* -levy levyasemasta.

Käyttöjärjestelmän palauttaminen

Voit palauttaa tietokoneen käyttöjärjestelmän jollakin seuraavista tavoista:

△ TÄRKEÄ HUOMAUTUS: Dell Factory Image Restore -ohjelman tai *Operating System* -levyn käyttö poistaa kaikki tietokoneen datatiedostot pysyvästi. Varmuuskopioi datatiedostot mahdollisuuksien mukaan ennen näiden vaihtoehtojen käyttöä.

Asetus	Valinta
Järjestelmän palauttaminen	ensimmäisenä vaihtoehtona
Dell DataSafe Local Backup	jos Järjestelmän palauttaminen ei ratkaise ongelmaa
Järjestelmän palautusväline	jos käyttöjärjestelmähäiriö estää Järjestelmän palauttamisen ja DataSafe Local Backupin käytön jos oletuslevykuva asennetaan äskettäin asennettuun kiintolevyyn
Dell Factory Image Restore	jos haluat palauttaa tietokoneen siihen käyttötilaan, jossa se oli ostohetkellä
<i>Operating System</i> -levy	jos haluat asentaa vain käyttöjärjestelmän uudelleen tietokoneeseen

🖋️ HUOMAUTUS: *Operating System* -levyä ei välttämättä toimiteta tietokoneen mukana.

Järjestelmän palauttaminen

Windows-käyttöjärjestelmissä on järjestelmän palautustoiminto, jonka avulla tietokone voidaan palauttaa aikaisempaan toimintatilaan (niin, että se ei vaikuta datatiedostoihin), jos laitteistoon, ohjelmistoon tai muihin järjestelmäasetuksiin tehdyt muutokset ovat siirtäneet tietokoneen ei-toivottuun toimintatilaan. Kaikki järjestelmän palautustoiminnon tekemät muutokset ovat täysin peruutettavissa.

-  **TÄRKEÄ HUOMAUTUS: Tee säännöllisesti varmistukset datatiedostoista. Järjestelmän palauttamistoiminto ei tarkkaile datatiedostoja eikä palauta niitä.**

Järjestelmän palautuksen aloittaminen

1. Valitse **Käynnistä** .
2. Kirjoita Haku-ruutuun **Järjestelmän palauttaminen** ja paina <Enter>-näppäintä.

 **HUOMAUTUS: Käyttäjätilien valvonta**-ikkuna voi tulla näyttöön. Jos olet tietokoneen järjestelmänvalvoja, valitse **Jatka**. Ota muussa tapauksessa yhteyttä järjestelmänvalvojaan, jotta voit jatkaa ohjelman käyttöä.

3. Valitse **Seuraava** ja noudata muita näytön kehoitteita.

Jos järjestelmän palautustoiminto ei ratkaissut ongelmaa, voit kumota viimeisimmän järjestelmän palautuksen.

Viimeisimmän järjestelmän palautuksen kumoaminen

 **HUOMAUTUS:** Tallenna ja sulje kaikki auki olevat tiedostot ja sulje kaikki auki olevat ohjelmat, ennen kuin kumoat viimeisimmän järjestelmän palautuksen. Älä muuta, avaa tai poista mitään tiedostoja tai ohjelmia, ennen kuin järjestelmä on palautettu.

1. Valitse **Käynnistä** .
2. Kirjoita Haku-ruutuun **Järjestelmän palauttaminen** ja paina <Enter>-näppäintä.
3. Valitse **Peruuta viimeisin palauttaminen** ja valitse sitten **Seuraava**.

Dell DataSafe Local Backup

 **TÄRKEÄ HUOMAUTUS:** Dell DataSafe Local Backup poistaa tietokoneen saamisen jälkeen asennetut ohjelmat ja ohjaimet pysyvästi. Valmistele varmuuskopiolevyt sovelluksista, jotka on asennettava tietokoneeseen, ennen kuin käytät Dell DataSafe Local Backup -ohjelmaa. Käytä Dell DataSafe Local Backup -ohjelmaa vain, jos järjestelmän palauttamistoiminto ei ratkaissut käyttöjärjestelmäongelmaa.

 **TÄRKEÄ HUOMAUTUS:** Vaikka Dell Datasafe Local Backup on suunniteltu säilyttämään datatiedostot tietokoneessa, on suositeltavaa varmuuskopioida datatiedostot ennen Dell DataSafe Local Backupin käyttöä.

 **HUOMAUTUS:** Dell DataSafe Local Backup ei ehkä ole saatavissa kaikilla alueilla.

Käyttäjärjestelmän palauttaminen

 **HUOMAUTUS:** Jos Dell DataSafe Local Backup ei ole saatavilla tietokoneeseen, käytä Dell Factory Image Restore -ohjelmaa (lisätietoja on kohdassa Dell Factory Image Restore sivulla 63) käyttäjärjestelmän palauttamiseen.

Voit käyttää Dell DataSafe Local Backupia palauttaaksesi kiintolevyn toimintatilaan, jossa se oli tietokoneen ostohetkellä, poistamatta datatiedostoja.

Dell DataSafe Local Backupin avulla voit:

- varmuuskopioida ja palauttaa tietokoneen aikaisempaan käyttötilaan
- luoda järjestelmän palautusvälineen

Dell DataSafe Local Backup Basic

Voit palauttaa oletuslevy kuvan datatiedostoja poistamatta seuraavasti:

1. Sammuta tietokone.
2. Irrota kaikki tietokoneeseen liitetyt laitteet (USB-asema, tulostin jne.) ja poista kaikki äskettäin lisätyt sisäiset laitteet.

 **HUOMAUTUS:** Älä irrota verkkolaitetta.

3. Käynnistä tietokone.
4. Kun näyttöön tulee DELL™-logo, siirry **Advanced Boot Options (Käynnistyksen lisäasetukset)** -ikkunaan painamalla <F8>-näppäintä useita kertoja.

 **HUOMAUTUS:** Jos odotat liian kauan ja käyttäjärjestelmän logo tulee näyttöön, odota, kunnes näyttöön tulee Microsoft® Windows® -työpöytä. Sammuta tietokone tämän jälkeen ja yritä uudelleen.

5. Valitse **Repair Your Computer (Korjaa tietokone)**.

6. Valitse **Dell DataSafe Restore and Emergency Backup (Dell DataSafe Restore ja Emergency Backup) System Recovery Options (Järjestelmän palautusasetukset)**

-valikosta ja noudata näyttöön tulevia ohjeita.

 **HUOMAUTUS:** palautus voi kestää tunnin tai kauemmin palautettavien tietojen koon mukaan.

 **HUOMAUTUS:** Lisätietoja on tietämyskannan artikkelissa 353560 osoitteessa support.dell.com.

Päivittäminen Dell DataSafe Local Backup Professionaliin

 **HUOMAUTUS:** Dell DataSafe Local Backup Professional on saatettu asentaa tietokoneeseen, jos olet tilannut sen osana tietokonetta.

Dell DataSafe Local Backup Professional sisältää lisäominaisuuksia, joiden avulla voit:

- varmuuskopioida ja palauttaa tietokoneen tiedostotyyppien perusteella
- varmuuskopioida tiedostot paikalliseen tallennuslaitteeseen
- ajoittaa automaattiset varmuuskopioinnit

Voit päivittää Dell DataSafe Local Backup Professionaliin seuraavasti:

1. Kaksoisnapsauta ilmaisinalueen Dell DataSafe Local Backup -kuvaketta .
2. Valitse **UPGRADE NOW!**
3. Saata päivitys päätökseen näytön ohjeiden mukaisesti.

Järjestelmän palautusväline

 **TÄRKEÄ HUOMAUTUS:** Vaikka järjestelmän palautusväline suunniteltu säilyttämään datatiedostot tietokoneessa, on suositeltavaa varmuuskopioida datatiedostot ennen järjestelmän palautusvälineen käyttämistä.

Voit käyttää Dell DataSafe Local Backupilla luotua järjestelmän palautusvälinettä palauttaaksesi kiintolevyn käyttötilaan, jossa se oli tietokoneen ostohetkellä, poistamatta datatiedostoja.

Käytä järjestelmän palautusvälinettä seuraavissa tilanteissa:

- Käyttöjärjestelmähäiriö estää tietokoneeseen asennettujen palautusvaihtoehtojen käytön.
- Kiintolevyvika estää tietojen palauttamisen.

Voit palauttaa tietokoneen oletuslevy kuvan järjestelmän palautusvälinettä käyttämällä:

1. Aseta järjestelmän palautukseen käytettävä levy tai USB-muistitikku tietokoneeseen ja käynnistä tietokone uudelleen.
2. Kun DELL™-logo tulee näkyviin, paina heti <F12>-näppäintä.

 **HUOMAUTUS:** Jos odotat liian kauan ja käyttöjärjestelmän logo tulee näyttöön, odota, kunnes näyttöön tulee Microsoft® Windows® -työpöytä. Sammuta tietokone tämän jälkeen ja yritä uudelleen.

3. Valitse asianmukainen käynnistyslaite luettelosta ja paina <Enter>.
4. Saata palautusprosessi päätökseen näytön ohjeiden mukaisesti.

Dell Factory Image Restore

 **TÄRKEÄ HUOMAUTUS:** Dell Factory Image Restore -ohjelman käyttö poistaa pysyvästi kaiken kiintolevyllä olevan tiedon ja poistaa kaikki ohjelmat ja ajurit, jotka on asennettu tietokoneen saamisen jälkeen. Varmuuskopioi tiedot mahdollisuuksien mukaan ennen tämän valinnan käyttöä. Käytä Dell Factory Image Restore -ohjelmaa vain, jos järjestelmän palauttamistoiminto ei ratkaissut käyttöjärjestelmäongelmaa.

 **HUOMAUTUS:** Dell Factory Image Restore ei välttämättä ole saatavilla kaikissa maissa tai kaikissa tietokoneissa.

 **HUOMAUTUS:** Jos Dell Factory Image Restore ei ole saatavilla tietokoneeseen, käytä Dell DataSafe Local Backup -ohjelmaa (lisätietoja on kohdassa Dell DataSafe Local Backup sivulla 59) käyttöjärjestelmän palauttamiseen.

Käytä Dell Factory Image Restore -ohjelmaa vain viimeisenä käyttöjärjestelmän palautuskeinona. Tämä vaihtoehto palauttaa kiintolevyn toimintatilaan, jossa se oli tietokoneen ostohetkellä. Kaikki tietokoneen hankinnan jälkeen lisätyt ohjelmat tai tiedostot, myös datatiedostot, poistetaan pysyvästi kiintolevyiltä. Datatiedostot sisältävät esimerkiksi asiakirjoja, taulukkoja, sähköpostiviestejä, digitaalivalokuvia ja musiikkitiedostoja. Varmuuskopioi kaikki tiedot mahdollisuuksien mukaan ennen Dell Factory Image Restore -ohjelman käyttöä.

Dell Factory Image Restore -palautuksen tekeminen

1. Käynnistä tietokone.

2. Kun näyttöön tulee DELL™-logo, siirry **Advanced Boot Options (Käynnistyksen lisäasetukset)** -ikkunaan painamalla <F8>-näppäintä useita kertoja.

 **HUOMAUTUS:** Jos odotat liian kauan ja käyttäjärjestelmän logo tulee näyttöön, odota, kunnes näyttöön tulee Microsoft® Windows® -työpöytä. Käynnistä tietokone tämän jälkeen uudelleen ja yritä uudelleen.

3. Valitse **Repair Your Computer (Korjaa tietokone)**. Näyttöön tulee **System Recovery Options (Järjestelmän palautusasetukset)** -ikkuna.

4. Valitse näppäimistöasettelu ja valitse **Next (Seuraava)**.

5. Voit siirtyä palautusvalintoihin, kun kirjaudut tietokoneeseen paikallisena käyttäjänä. Siirry komentokehoteeseen kirjoittamalla **User Name (Käyttäjänimi)** -kenttään `administrator` ja napsauttamalla sitten **OK**-painiketta.

6. Valitse **Dell Factory Image Restore**. Näyttöön tulee **Dell Factory Image Restore** -ohjelman tervetulonäyttö.

 **HUOMAUTUS:** Kokoonpanon mukaan on ehkä valittava ensin **Dell Factory Tools** ja sitten **Dell Factory Image Restore**.

7. Valitse **Next (Seuraava)**. Näyttöön tulee **Confirm Data Deletion (Vahvista tietojen poisto)** -näyttö.

 **HUOMAUTUS:** Jos et halua jatkaa Factory Image Restoren käyttöä, valitse **Cancel (Peruuta)**.

8. Vahvista valitsemalla valintaruutu, että haluat jatkaa kiintolevyn alustusta ja järjestelmäohjelmiston palautusta oletustilaan. Valitse sitten **Next (Seuraava)**.

Palauttamistoiminto käynnistyy, ja sen suorittaminen kestää noin viisi minuuttia. Näkyviin tulee ilmoitus, kun käyttäjärjestelmä ja tehtaalla asennetut sovellukset on palautettu alkuperäiseen tilaansa.

9. Käynnistä tietokone uudelleen valitsemalla **Valmis**.

Ohjeiden saaminen

Jos tietokoneessasi on ongelmia, voit tehdä ongelmanmäärittelyn seuraavien ohjeiden mukaisesti:

1. Sivun 41 kohdassa Ongelmien ratkaiseminen on lisätietoja tietokoneen ongelmista.
2. Lisätietoja vianmäärittämisestä on *Dell-tekniikkaoppaassa* kiintolevyllä ja osoitteessa **support.dell.com/manuals**.
3. Lisätietoja Dell Diagnosticsin käyttämisestä on sivulla 52 kohdassa Dell Diagnostics.
4. Täytä sivulla 71 oleva diagnostiikan tarkistuslista.
5. Asennus- ja vianmäärittämisohjeissa auttavat Dellin monipuoliset online-tukipalvelut (**support.dell.com**). Sivulla 67 olevassa Online-palvelut -kohdassa on laajempi luettelo Dellin tukivaihtoehdoista.
6. Jos ongelma ei ratkea edellä olevilla ohjeilla, katso kohtaa Ennen kuin soitat sivulla 70.



HUOMAUTUS: Soita Dell-tukipalveluun niin, että voit olla tietokoneen äärellä, jotta tekninen tukihenkilöstö voi auttaa sinua tarvittavissa toimissa.



HUOMAUTUS: Dellin pikahuoltokoodijärjestelmä ei välttämättä ole käytössä kaikissa maissa.

Ohjeiden saaminen

Anna pikahuoltokoodisi Dellin automatisoidun puhelinjärjestelmän sitä pyytäessä, jolloin puhelusi ohjautuu suoraan asianmukaiselle tukihenkilöstölle. Jos sinulla ei ole pikahuoltokoodia, avaa **Dell Accessories (Dell-lisävarusteet)** -kansio, kaksoisnapsauta **Express Service Code (Pikahuoltokoodi)** -kuvaketta ja noudata annettuja ohjeita.

 **HUOMAUTUS:** Kaikkia seuraavia palveluita ei ole saatavana Yhdysvaltojen mantereen ulkopuolella. Kysy paikalliselta Dell-edustajalta palveluiden saatavuudesta.

Tekninen tuki ja asiakaspalvelu

Dellin tukipalvelu on käytettävissäsi, ja se vastaa Dell-laitteistoja koskeviin kysymyksiisi. Tukihenkilöstö antaa sinulle nopeat ja tarkat vastaukset tietokonepohjaisten diagnostiikkaohjelmien avulla.

Jos aiot ottaa yhteyden Dellin tukipalveluun, katso kohtaa Ennen kuin soitat sivulla 70 ja tarkista alueesi yhteystiedot tai siirry osoitteeseen **support.dell.com**.

DellConnect

DellConnect™ on helppokäyttöinen verkkotyökalu, jonka avulla Dellin asiakaspalvelija tai tekninen tukihenkilö voi ottaa yhteyden tietokoneeseesi laajakaistayhteyden avulla, tehdä ongelmanmäärittelyn ja korjata ongelman valvontasi alaisena. Lisätietoja on osoitteessa **www.dell.com/dellconnect**.

Online-palvelut

Lisätietoja Dellin tuotteista ja palveluista on seuraavilla verkkosivuilla:

- www.dell.com
- www.dell.com/ap (Aasia/Tyynenmeren maat)
- www.dell.com/jp (Japani)
- www.euro.dell.com (Eurooppa)
- www.dell.com/la (Latinalaisen Amerikan maat)
- www.dell.ca (Kanada)

Dellin tukipalveluja voi käyttää seuraavien verkkosivujen ja sähköpostiosoitteiden avulla:

Dell-tuen verkkosivustot

- support.dell.com
- support.jp.dell.com (vain Japani)
- support.euro.dell.com (vain Eurooppa)

Dell-tuen sähköpostiosoitteet

- mobile_support@us.dell.com
- support@us.dell.com
- la-techsupport@dell.com (Latinalaisen Amerikan maat)
- apsupport@dell.com (Aasia/Tyynenmeren maat)

Dellin markkinoinnin ja myynnin sähköpostiosoitteet

- apmarketing@dell.com (Aasia/Tyynenmeren maat)
- sales_canada@dell.com (vain Kanada)

Nimetön tiedonsiirtoprotokolla (FTP)

- ftp.dell.com

Kirjautu käyttäjätunnuksella `anonymous` ja anna salasanaksi sähköpostiosoitteesi.

Automatisoitu tilauksen tila -palvelu

Voit tarkistaa Dell-tuotetilauksesi tilan osoitteessa **support.dell.com** tai soittamalla automaattiseen tilauksen tilapalveluun. Sinulta pyydetään tilauksen etsimiseen ja siitä raportoimiseen tarvittavat tiedot. Lisätietoja alueesi puhelinnumerosta on sivulla 72 kohdassa Dellin yhteystiedot.

Jos tilauksessasi ilmenee ongelmia, esim. puuttuvia osia, vääriä osia tai väärä lasku, ota yhteyttä Dellin asiakaspalveluun. Pidä lasku tai pakkaustodistus käsillä puhelun aikana. Lisätietoja alueesi puhelinnumerosta on sivulla 72 kohdassa Dellin yhteystiedot.

Tuotetiedot

Jos haluat lisätietoja muista Dellin tuotteista tai haluat tilata tuotteita, siirry osoitteeseen **www.dell.com**. Katso oman alueesi tai myyjän yhteystiedot sivulta 72 kohdasta Dellin yhteystiedot.

Kohteiden palauttaminen takuukorjattavaksi tai korvausta varten

Valmistele palautettavat tuotteet seuraavasti, on kyseessä sitten tuotteen korjaaminen tai korvaaminen:

 **HUOMAUTUS:** Ennen kuin palautat tuotteen Dellille, varmista, että olet varmuuskopioinut kaikki tuotteen tiedot kiintolevyille ja muille tallennuslaitteille. Poista kaikki luottamukselliset ja henkilökohtaiset tiedot sekä siirrettävät levyt, kuten CD-levyt ja mediakortit. Dell ei vastaa palautetun laitteen mukana toimitetuista luottamuksellisista tai henkilökohtaisista tiedoista; tietojen menettämisestä tai vioittumisesta eikä vioittuneista tai menetetyistä tallennusvälineistä.

1. Pyydä Delliltä materiaalin palautusnumero ja kirjoita se selvästi ja näkyvästi laatikon ulkopuolelle.

Lisätietoja alueesi puhelinnumerosta on sivulla 72 kohdassa Dellin yhteystiedot.

2. Lähetä pakkauksen mukana kopio laskusta ja palautuksen syyn kertova kirje.
3. Liitä mukaan diagnostiikan tarkistuslista (katso kohtaa Diagnostiikan tarkistuslista sivulla 71), jossa mainitset suorittamasi testit ja Dell Diagnosticsin mahdollisesti näyttämät virheilmoitukset (katso kohtaa Dell Diagnostics sivulla 52).
4. Jos haluat saada korvauksen palautettavasta tuotteesta, lähetä pakkauksessa kaikki palautettavaan tuotteeseen liittyvät lisävarusteet (esimerkiksi virtajohdot, ohjelmistot, oppaat jne).
5. Palauta laite alkuperäisessä (tai sitä vastaavassa) pakkauksessa.

 **HUOMAUTUS:** Lähettäjä maksaa lähetyskulut. Sinä olet vastuussa palautettavan tuotteen vakuuttamisesta sekä mahdollisesta häviämisestä toimituksen aikana. Postiennakolla lähetettyjä paketteja ei lunasteta.

 **HUOMAUTUS:** Jos pakkaus ei ole yllä olevien vaatimusten mukainen, sitä ei hyväksytä Dellin vastaanottolaiturilla ja se palautetaan sinulle.

Ennen kuin soitat

HUOMAUTUS: Varaa pikahuoltokoodisi käden ulottuville, ennen kuin soitat. Tämän koodin avulla Dellin automaattinen tukipuhelinpalvelu pystyy ohjaamaan puhelusi oikein. Sinulta kysytään ehkä myös huoltotunnusta.

Huoltotunnuksen etsiminen

Huoltomerkki sijaitsee tietokoneen pohjassa olevassa tarrassa.

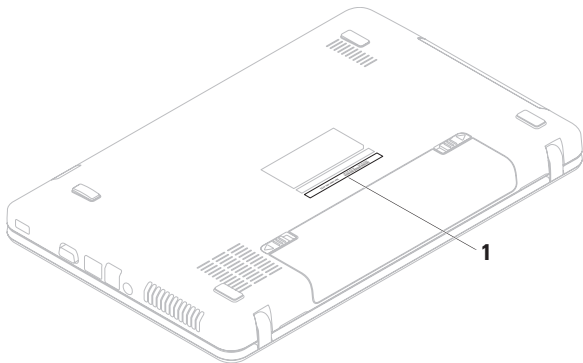

1 huoltomerkki

Muista täyttää seuraava diagnostiikan tarkistuslista. Jos mahdollista, käynnistä tietokone ennen Dellille soittamista ja soita tietokoneen vieressä tai lähellä olevasta puhelimesta. Tukipalvelu voi pyytää sinua antamaan näppäimistökomentoja, välttämään yksityiskohtaisia tietoja toimintojen aikana tai suorittamaan muita vianmääritystoimenpiteitä tietokoneella. Varmista, että tietokoneen mukana toimitetut asiakirjat ovat käden ulottuvilla.

Diagnostiikan tarkistuslista

- Nimi:
- Päivämäärä:
- Osoite:
- Puhelinnumero:
- Huoltomerkki (tietokoneen pohjassa oleva viivakoodi):
- Pikahuoltokoodi:

- Materiaalin palautusnumero (jos sellainen on saatu Dellin tukihenkilöstöltä):
- Käyttöjärjestelmä ja sen versio:
- Laitteet:
- Laajennuskortit:
- Onko tietokone liitetty verkkoon? Kyllä/Ei
- Verkko, sen versio ja verkkokortti:
- Ohjelmat ja niiden versiot:

Määritä järjestelmän käynnistystiedostojen sisältö käyttöjärjestelmän ohjeista. Jos tietokone on kytketty tulostimeen, tulosta kaikki nämä tiedostot. Kopioi muussa tapauksessa tiedostojen sisältö paperille ennen Dellille soittamista.

- Virheilmoitus, äänimerkkikoodi tai diagnostiikkakoodi:
- Ongelman kuvaus ja suoritettut vianmääritystoimenpiteet:

Dellin yhteystiedot

Yhdysvalloissa voit soittaa numeroon 800-WWW-DELL (800-999-3355).

 **HUOMAUTUS:** Jos käytössäsi ei ole Internet-yhteyttä, käytä ostolaskussa, lähetysluettelossa, laskussa tai Dellin tuoteluettelossa olevia yhteystietoja.

Dellillä on useita verkko- ja puhelinpohjaisia tuki- ja palveluvaihtoehtoja. Palveluiden saatavuus vaihtelee maittain ja tuotteittain, ja jotkin palvelut eivät välttämättä ole saatavissa alueellasi.

Jos yhteydenottosi koskee myyntiä, teknistä tukea tai asiakaspalveluasioita:

1. Siirry osoitteeseen **www.dell.com/contactdell**.
2. Valitse maa tai alue.
3. Valitse tarpeitasi vastaava palvelu- tai tukilinkki.
4. Valitse itsellesi sopiva tapa ottaa yhteys Delliin.

Lisätiedot ja -resurssit

Jos:

asennat käyttöjärjestelmän uudelleen

suoritat tietokoneen diagnostiikkaohjelman

asennat kannettavan tietokoneen
järjestelmäohjelmiston uudelleen

haluat lisätietoja Microsoft® Windows®
-käyttöjärjestelmästä ja sen ominaisuuksista

päivität tai lisäät osia, kuten uuden
kiintolevyaseman

asennat uudelleen tai vaihdat kuluneen tai
viallisen osan

Lisätietoja:

Järjestelmän palautusväline sivulla 62

Dell Diagnostics sivulla 52

My Dell Downloads sivulla 48

support.dell.com

huolto-opas osoitteessa

support.dell.com/manuals



HUOMAUTUS: Joissakin maissa tietokoneen avaaminen ja osien vaihtaminen voi mitätöidä takuun. Tarkista takuu- ja palautuskäytännöt, ennen kuin käsittelet tietokoneen sisäosia.

Jos:

haluat lisätietoja tietokoneen turvallisuudesta
haluat lukea takuutiedot, ehdot (vain Yhdysvallat), turvallisuusohjeet, säädöstiedot, ergonomiatiedot ja käyttöoikeussopimuksen

haluat löytää huoltomerkin/pikapalvelukoodin (tarvitset huoltomerkin tietokoneen tunnistamiseksi, kun käytät tukea osoitteessa **support.dell.com** tai otat yhteyden tekniseen tukeen)

tarvitset ohjaimia ja ladattavia tiedostoja tai readme-tiedostoja

tarvitset teknistä tukea ja tuotetukea

haluat tarkistaa uusien tilausten tilan

haluat ratkaisuja ja vastauksia yleisimpiin kysymyksiin

haluat uusimpia tietoja tietokoneen teknisistä muutoksista tai teknistä, teknikoille tai kokeneille käyttäjille tarkoitettua viitemateriaalia

Lisätietoja:

tietokoneen mukana toimitetut turvallisuus- ja säädöstiedot. Katso myös Regulatory Compliance -sivua osoitteessa **www.dell.com/regulatory_compliance**

tietokoneen alapuoli

Dell Support Center. Käynnistä **Dell Support Center** napsauttamalla ilmaisinalueen  -kuvaketta.

support.dell.com

Tekniset tiedot

Tässä osassa on tietoja, joita voit tarvita määrittäessäsi tai päivittäessäsi tietokonetta tai sen ohjaimia.

 **HUOMAUTUS:** Tuotteet saattavat vaihdella alueen mukaan. Saat lisätietoja tietokoneen kokoonpanosta tietokoneen ohjeista seuraavista sijainneista:

Windows® 7: Käynnistä  → **Kaikki ohjelmat** → **Dell Help Documentation**

Windows Vista®: Käynnistä  → **Ohje ja tuki** → **Dell EDocs**

Tietokoneen malli

Dell™ Inspiron™ N5020
Dell Inspiron M5030
Dell Inspiron N5030

Järjestelmän piirisarja

Inspiron N5020	Intel HM57
Inspiron M5030	AMD M880G
Inspiron N5030	Intel GM45

Suoritin

Inspiron N5020	Intel® Core™ i3 Intel Pentium® Dual-Core Intel Celeron®
Inspiron M5030	AMD™ Turion™ II AMD Athlon™ II AMD Sempron™
Inspiron N5030	Intel Core2 Duo Intel Pentium Dual-Core Intel Celeron

Muisti

Liitännät	kaksi käyttäjän käytössä olevaa SODIMM-liitintä
Tyyppi	1333 MHz DDR3
Muistimoduulin kapasiteetit	1 Gt, 2 Gt ja 4 Gt
Muistikokoonpano mahdollinen	1 Gt (vain Ubuntu®-käyttöjärjestelmien mukana toimitetut järjestelmät) 2 Gt, 3 Gt, 4 Gt ja 6 Gt
Minimi	2 Gt (yksi kanava)
Enintään	6 Gt (kaksoiskanava)

 **HUOMAUTUS:** Lisätietoja muistin päivittämisestä on *huoltokäsikirjassa* osoitteessa support.dell.com/manuals.

Liitännät

Ääni	mikrofonin tuloliitin ja stereokuuloke/kaiutinliitin
Mini-kortti	yksi puolikokoinen paikka
Verkkosovitin	yksi RJ45-liitäntä
USB	kolme 4-nastaista USB 2.0 -yhteensopivaa liitintä
VGA-liitin	yksi 15-reikäinen liitin

Muistikortinlukija

Tuetut kortit	Secure Digital (SD) -muistikortti Multimedia Card (MMC) Memory Stick
---------------	--

Tiedonsiirto

Verkkosovitin	10/100 Ethernet LAN emolevyllä 1G Ethernet (valinnainen)
Langaton	Langaton Bluetooth®- tekniikka (valinnainen) WLAN a/b/g/n

Kamera

Kameran tarkkuus	0,3 megapikseliä
Näyttötarkkuus	640 x 480

Näytönohjain

Inspiron N5020	
Näytönohjainkortti	Intel HD Graphics
Näyttömuisti	enintään 1752 Mt jaettua muistia (Vostro 1510)
Inspiron M5030	
Näytönohjainkortti	ATI Mobility Radeon™ HD 4250
Näyttömuisti	enintään 3067 Mt jaettua muistia (Vostro 1510)
Inspiron N5030	
Näytönohjainkortti	Mobile Intel GMA 4500MHD
Näyttömuisti	Enintään 358 Mt jaettua muistia

Ääni

Ääniohjain	Realtek ALC269Q-VB5
Kaiuttimet	2 x 1 watin kaiuttimet
Äänenvoimakkuuden säätö	ohjelma- ja mediapainikkeet

Näyttö

Tyyppi	15,6 tuuman HD WLED ja TrueLife
Mitat	
Korkeus	193,53 mm (7,61 tuumaa)
Leveys	344,23 mm (13,55 tuumaa)
Halkaisija	396,24 mm (15,60 tuumaa)
Enimmäistarkkuus	1366 x 768

Näyttö

Virkistystaajuus	60 Hz
Käyttökulma	0° (suljettu) - 135°
Vaakasuuntainen katselukulma	40/40
Pystysuuntainen katselukulma	15/30 (K/P)
Pikselitiheys	0,252 x 0,252 mm
Ohjaimet	kirkkautta voidaan säätää näppäimistön pikakomennoilla (katso lisätietoja <i>Dell-tekniikkaoppaasta</i> .)

Näppäimistö

Näppäimien lukumäärä	86 (Yhdysvallat ja Kanada); 87 (Eurooppa); 90 (Japani); 87 (Brasilia)
----------------------	--

Kosketuslevy

X/Y-asennon tarkkuus (grafiikkataulutila)	240 cpi
Koko	
Leveys	90,00 mm:n tunnistinaktiivinen alue
Korkeus	46,00 mm:n suorakaide

Akku

6 kennon "älykäs" litiumioni	
Pituus	57,64 mm (2,27 tuumaa)
Korkeus	22,80 mm (0,9 tuumaa)
Leveys	214 mm (8,43 tuumaa)
Paino	0,34 kg (0,75 paunaa)
Jännite	11,1 VDC
Latausaika, kun tietokone on sammutettu (arvio)	4,5 tuntia
Käyttöaika	vaihtelee käyttöolosuhteiden mukaan

Verkkolaite

Tulojännite	100–240 VAC
Tulovirta	1,5 A / 1,6 A / 1,7 A
Tulotaajuus	50–60 Hz
Lähtövirta	65 W
Lähtövirta	4,43 A (maksimi 4 sekunnin pulssilla) 3,34 A (jatkuva)
Nimellislähtöjännite	19,5 VDC
Lämpötila-alue:	
Käyttö	0 - 40°C (32 - 104°F)
Säilytys	-40 - 70°C (-40 - 158°F)

Fyysiset ominaisuudet

Korkeus	37,74 mm - 40,22 mm (1,48 - 1,58 tuumaa)
Leveys	378 mm (14,88 tuumaa)
Pituus	245 mm (9,64 tuumaa)
Paino (6-kennoisen akun kanssa)	määritettävissä kevyemmäksi kuin 2,58 kg

Tietokoneympäristö

Lämpötila-alue:

Käyttö 0 - 35°C
(32 - 95°F)

Säilytys -40 - 65°C
(-40 - 149°F)

Suhteellinen kosteus (maksimi):

Käyttö 10–90 % (tiivistymätön)

Säilytys 5–95 % (tiivistymätön)

Maksimivärähtely (käytettäessä
satunnaista värähtelykirjoa, joka simuloi
käyttöympäristöä):

Käyttö 0,66 GRMS

Ei toiminnassa 1,30 GRMS

Tietokoneympäristö

Enimmäisiskunkestävyys (käytössä —
mitattu Dell Diagnosticsin ollessa käytössä
kiintolevyssä ja käytettäessä 3 ms:n
puolisinpulssia;
ei käytössä — mitattu kiintolevyn ollessa
kuljetustilassa ja käytettäessä 2 ms:n
puolisinpulssia):

Käyttö 30 G kummallakin akselilla
10 kertaa isku

Ei toiminnassa 160 G

Korkeus (maksimi):

Käyttö -15,2 - 3 048 m

Säilytys -15,2 - 10 668 m
(50 - 35 000 jalkaa)

Ilman mukana
kulkevien
epäpuhtauksien
taso G2 tai alempi ISA-
S71.04-1985-standardin
mukaan

Liite

Macrovision-tuotteita koskevat huomautukset

Tämä tuote sisältää tekijänoikeuksien suojaustekniikkaa, joka on Macrovision Corporationin ja muiden oikeudenhaltijoiden omistamien immateriaalioikeuksien ja tiettyjen yhdysvaltalaisen patenttien alainen. Tämän tekijänoikeuksien suojaustekniikan käyttö vaatii luvan Macrovision Corporationilta ja on tarkoitettu vain kotikäyttöön ja muuhun rajoitettuun käyttöön, ellei Macrovision Corporation ole antanut erillistä lupaa. Käänteinen suunnittelu tai purkaminen lähdekoodiksi on kielletty.

NOM-tiedot, viralliset Meksikon standardit (vain Meksikoa varten)

Seuraavat tiedot toimitetaan tässä asiakirjassa kuvatuissa laitteissa NOM (Official Mexican Standard) -säädöksen mukaan:

Maahantuoja:

Dell México S.A. de C.V.

Paseo de la Reforma 2620 – Flat 11°

Col. Lomas Altas

11950 México, D.F.

Säännönmukainen mallinumero	Jännite	Taajuus	Virrankulutus	Lähtöjännite	Teho
P07F	100–240 VAC	50–60 Hz	1,5 A / 1,6 A / 1,7 A	19,5 VDC	3,34 A

Perehdy tietokoneen mukana toimitettuihin turvaohjeisiin.

Lisää turvallisuusohjeita on Regulatory Compliance -sivulla osoitteessa www.dell.com/regulatory_compliance.

Hakemisto

A

akun tilan merkkivalo **24**

asiakaspalvelu **66**

C

CD-levyt, toistaminen ja luominen **38**

D

DataSafe Online Backup **39**

DellConnect **66**

Dell-diagnostiikkaohjelma **52**

Dell Factory Image Restore **63**

Dell Support Center **47**

diagnostiikan tarkistuslista **71**

DVD-levyt, toistaminen ja luominen **38**

E

ennen kuin soitat **70**

F

FTP-kirjautuminen, nimetön **67**

I

ilmavirta, salliminen **5**

Internet-yhteys **14**

ISP

Internet-palveluntarjoaja **14**

J

järjestelmällmoitukset **49**

Järjestelmän palautusväline **62**

Hakemisto

järjestelmän uudelleenasetusvaihtoehdot **57**
jatkojohdot, käyttäminen **6**

K

kiinteä verkkoyhteys **7**

L

laitteiston vianmääritys **51**

laitteisto-ongelmat

 diagnostiikka **51**

langaton verkkoyhteys **42**

lisätiedot **74**

M

muistiongelmat

 ratkaiseminen **44**

O

ohjaimet ja ladattavat tiedostot **75**

ohje

 avun ja tuen hankkiminen **65**

ohjelmiston ominaisuudet **38**

ohjelmisto-ongelmat **45**

oletuslevykuvan palauttaminen **63**

ongelmat, ratkaiseminen **41**

ongelmien ratkaiseminen **41**

R

resurssit, lisää **74**

S

sähköpostiosoitteet

 tekninen tuki **67**

soittaminen Dellille **70**

T

takuupalautukset **69**

tekniset tiedot **76**

tietokone, asentaminen **5**

tietokoneen kapasiteetti **38**

tuen sähköpostiosoitteet **67**

tukisivustot

 maailmanlaajuinen **67**

tuotteet

 tiedot ja hankkiminen **68**

tuotteiden toimittaminen

 palautukseen tai korjattavaksi **69**

tuuletus, varmistaminen **5**

V

verkkoyhteys

 korjaaminen **42**

viat, välttäminen **5**

virtaongelmat, ratkaiseminen **43**

W

Windows

 ohjattu ohjelman yhteensopivuuden
 varmistaminen **45**

Painettu Irlannissa.

www.dell.com | support.dell.com



05X8MTA01